

ATLAS D ECO CONDENS UNIT

ΑΤΟΜΙΚΗ ΜΟΝΑΔΑ ΠΕΤΡΕΛΑΙΟΥ - ΣΥΜΠΥΚΝΩΜΑΤΩΝ

Ατομική μονάδα πετρελαίου κεντρικής θέρμανσης της Ferrolli, κατασκευασμένη από υψηλής αντοχής χυτοσίδηρο, με ανοξειδωτο εναλλάκτη συμπυκνωμάτων (AISI 316) ενσωματωμένο ειδικό καυστήρα SUNG 6R Ferrolli και κυκλοφορητή INVERTER.

ΤΥΠΟΣ		ATLAS D ECO-34 CONDENS UNIT	ATLAS D ECO-45 CONDENS UNIT
ΑΡΙΘΜΟΣ ΣΤΟΙΧΕΙΩΝ	η°	3	4
ΙΣΧΥΣ (min-max)	[kW]	16,3 - 33	30,9 - 43,5
ΙΣΧΥΣ ΣΤΗ ΘΕΡΜΑΝΣΗ 80/60 (min-max)	[kW]	16 - 32	30 - 42
ΙΣΧΥΣ ΣΤΗ ΘΕΡΜΑΝΣΗ 50/30 (min-max)	[kW]	17 - 33,8	31,7 - 44,5
ΠΕΡΙΟΧΗ ΙΣΧΥΟΣ Pmax(80-60°C)	[%]	97	96,6
ΠΕΡΙΟΧΗ ΙΣΧΥΟΣ Pmax(50-30°C)	[%]	102,6	102,3
ΑΠΟΔΟΣΗ ΣΤΟ 30% ΤΗΣ ΙΣΧΥΟΣ	[%]	103,5	102,8
ΜΕΓΙΣΤΗ ΠΙΕΣΗ ΛΕΙΤΟΥΡΓΙΑΣ	[bar]	3	3
ΟΓΚΟΣ ΝΕΡΟΥ ΛΕΒΗΤΑ	[Lt]	21	26
ΔΟΧΕΙΟ ΔΙΑΣΤΟΛΗΣ ΘΕΡΜΑΝΣΗ	[Lt]	10	12
ΠΙΕΣΗ ΠΡΟΠΛΗΡΩΣΗΣ ΔΟΧ. ΔΙΑΣΤ.	[bar]	1	1
ΔΙΑΣΤΑΣΕΙΣ Μ/Π/Υ	(mm)	930x500x850	930x500x850
ΤΡΟΦΟΔΟΣΙΑ	(V/Hz)	230/50	230/50
ΗΛΕΚΤΡΙΚΗ ΙΣΧΥΣ	[W]	240	270
ΒΑΡΟΣ ΚΕΝΟΥ ΛΕΒΗΤΑ	[kg]	180	216
ΜΗΚΟΣ ΘΑΛΑΜΟΥ ΚΑΥΣΗΣ	[mm]	350	450
ΔΙΑΜΕΤΡΟΣ ΘΑΛΑΜΟΥ ΚΑΥΣΗΣ	[mm]	300	300
ΠΤΩΣΗ ΠΙΕΣΗΣ ΚΑΠΝΟΔΟΧΟΥ	[mbar]	0,11	0,20
ΤΙΜΗ €		6.200,00	6.500,00



- Βαθμός προστασίας: IP X0D
- Υψηλή απόδοση 4 αστέρων σύμφωνα με την οδηγία 92/42 EE & αθόρυβη λειτουργία.
- Ενσωματωμένος κυκλοφορητής INVERTER και δοχείο διαστολής θέρμανσης.
- Ενσωματωμένος καυστήρας καθαρού/ακάθαρ του πετρελαίου εργοστασιακά προρυθμισμένος.
- Ψηφιακός πίνακας λειτουργίας κατάλληλος για σύνδεση με Romeo και εξωτερικό αισθητήρα θερμοκρασίας (προαιρετικά).
- Μικροεπεξεργαστής για αυτοδιάγνωση βλαβών.
- Ευκολία συντήρησης.

ATLAS D UNIT ECO

ΜΟΝΑΔΕΣ ΠΕΤΡΕΛΑΙΟΥ ΜΕ ΚΑΥΣΤΗΡΑ FERROLI

Μονάδα κεντρικής θέρμανσης της Ferrolli, κατασκευασμένη από υψηλής αντοχής χυτοσίδηρο, έτοιμη για τοποθέτηση.

ΤΥΠΟΣ		ATLAS D ECO30 UNIT	ATLAS D ECO42 UNIT	ATLAS D ECO56 UNIT
ΑΡΙΘΜΟΣ ΣΤΟΙΧΕΙΩΝ	η°	3	4	5
ΙΣΧΥΣ (min-max)	[kW]	16,9 - 27	30,9 - 43,5	44,7 - 53
ΙΣΧΥΣ ΣΤΗ ΘΕΡΜΑΝΣΗ (min-max)	[kW]	16 - 26	30 - 40	44 - 50
ΠΕΡΙΟΧΗ ΙΣΧΥΟΣ Pmax(80-60°C)	[%]	94,0	95	93,9
ΑΠΟΔΟΣΗ ΣΤΟ 30% ΤΗΣ ΙΣΧΥΟΣ	[%]	98,2	97,4	97,3
ΜΕΓΙΣΤΗ ΠΙΕΣΗ ΛΕΙΤΟΥΡΓΙΑΣ	[bar]	3	3	6
ΟΓΚΟΣ ΝΕΡΟΥ ΛΕΒΗΤΑ	[Lt]	18	22	28
ΔΟΧΕΙΟ ΔΙΑΣΤΟΛΗΣ ΘΕΡΜΑΝΣΗ	[Lt]	10	10	12
ΔΙΑΣΤΑΣΕΙΣ Μ/Π/Υ	[mm]	630x500x850	730x500x850	830x500x850
ΤΡΟΦΟΔΟΣΙΑ	[V/Hz]	230/50	230/50	230/50
ΚΑΜΙΝΑΔΑ	□	120-130	120-130	120-130
ΒΑΡΟΣ ΚΕΝΟΥ ΛΕΒΗΤΑ	(kg)	157	196	232
ΤΙΜΗ €		3.700,00	3.900,00	4.000,00
ΤΙΜΗ ΜΕ ΕΝΑΛΛΑΚΤΗ ΖΕΣΤΟΥ ΝΕΡΟΥ €		4.000,00	4.500,00	-



- Βαθμός προστασίας: (D25 UNIT) IP 220 & (D37 UNIT) IP 250
- Τριπλή διαδρομή καυσαερίων.
- Υψηλή απόδοση 3 αστέρων σύμφωνα με την οδηγία 92/42 EE
- Ενσωμάτωση του καυστήρα στο εσωτερικό του περιβλήματος, με επένδυση πλαστικού καλύμματος, για δραστική μείωση της ηχητικής πίεσης.
- Ενσωματωμένος κυκλοφορητής INVERTER & δοχείο διαστολής θέρμανσης.
- Ψηφιακός πίνακας λειτουργίας κατάλληλος για σύνδεση με Romeo και εξωτ. αισθητήρα θερμοκρασίας (προαιρετικά).
- Μικροεπεξεργαστής για αυτοδιάγνωση βλαβών.
- Ευκολία συντήρησης.

ΧΥΤΟΣΙΔΗΡΟΙ ΛΕΒΗΤΕΣ ΠΕΤΡΕΛΑΙΟΥ

Ferrolli

ATLAS D

ΕΠΙΔΑΠΕΔΙΟΙ ΛΕΒΗΤΕΣ ΠΕΤΡΕΛΑΙΟΥ / ΑΕΡΙΟΥ

Λέβητες κεντρικής θέρμανσης της Ferrolli, κατασκευασμένοι από υψηλής αντοχής σίδηρο. Έτοιμοι για τοποθέτηση καυστήρα αερίων ή υγρών καυσίμων.

- Τριπλή διαδρομή καυσαερίων.
- Βαθμός προστασίας: IP X0D
- Υψηλή απόδοση 3 αστέρων σύμφωνα με την οδηγία 92/42 ΕΕ & αθόρυβη λειτουργία.
- Ψηφιακός πίνακας λειτουργίας κατάλληλος για σύνδεση με θερμοστάτη Romeo & εξωτερικό αισθητήρα θερμοκρασίας (προαιρετικά).
- Στον πίνακα μπορούν να συνδεθούν ο κυκλοφορητής θέρμανσης και ο κυκλοφορητής ή ηλεκτροβάνα για Ζ.Ν.Χ.
- Κωνική απόληξη καπνοδόχου 120-130mm για να ταιριάζει εύκολα σε διαφορετικές καπνοδόχους.
- Εύκολη συντήρηση με ρύθμιση του ανοίγματος της πόρτας.

NEW



ΤΥΠΟΣ		ATLAS D 25	ATLAS D 37	ATLAS D 50	ATLAS D 63	ATLAS D 75
ΑΡΙΘΜΟΣ ΣΤΟΙΧΕΙΩΝ	η°	3	4	5	6	7
ΙΣΧΥΣ (min-max)	[kW]	16,9-32,2	31,8-45	44,7 - 58,8	58,5 - 74,7	74,3 - 92,6
ΙΣΧΥΣ ΣΤΗ ΘΕΡΜΑΝΣΗ (min-max)	[kW]	16-30	30-42	42-55	55-70	70-87
ΠΕΡΙΟΧΗ ΙΣΧΥΟΣ Pmax(80-60°C)	[%]	93	93,3	93,5	93,7	93,9
ΑΠΟΔΟΣΗ ΣΤΟ 30% ΤΗΣ ΙΣΧΥΟΣ	[%]	94,6	94,1	93,7	93,8	94,6
ΜΕΓΙΣΤΗ ΠΙΕΣΗ ΛΕΙΤΟΥΡΓΙΑΣ	[bar]	6	6	6	6	6
ΟΓΚΟΣ ΝΕΡΟΥ ΛΕΒΗΤΑ	[Lt]	18	23	28	33	38
ΔΙΑΣΤΑΣΕΙΣ Μ/Π/Υ	[mm]	400x500x800	500x500x850	600x500x850	700x500x850	800x500x850
ΣΥΝΔΕΣΕΙΣ ΛΕΒΗΤΑ	[In]	1 1/2"	1 1/2"	1 1/2"	1 1/2"	1 1/2"
ΒΑΡΟΣ ΚΕΝΟΥ ΛΕΒΗΤΑ	[kg]	127	166	205	244	283
ΠΤΩΣΗ ΠΙΕΣΗΣ ΚΑΠΝΟΔΟΧΟΥ	[mbar]	0,22	0,3	0,45	0,55	0,68
ΚΑΜΙΝΑΔΑ	[]	120-130	120-130	120-130	120-130	120-130
ΤΙΜΗ €		1.700,00	2.200,00	2.500,00	2.800,00	3.200,00

GN2 N

ΕΠΙΔΑΠΕΔΙΟΙ ΛΕΒΗΤΕΣ ΠΕΤΡΕΛΑΙΟΥ / ΑΕΡΙΟΥ (107-250kW)

Επιδαπέδιοι λέβητες θέρμανσης πετρελαίου / αερίου υψηλής απόδοσης, από τη Ferrolli, κατασκευασμένοι από υψηλής αντοχής χυτοσίδηρο.

- Χυτοσίδηρος G20.
- Τριπλή διαδρομή καυσαερίων.
- Υψηλή απόδοση 2 αστέρων σύμφωνα με την οδηγία 92/42 ΕΕ
- θερμική μόνωση υαλοβάμβακα 60 ππτι.
- Νέος αναλογικός πίνακας ελέγχου με κάλυμμα. Περιλαμβάνει θερμομέτρο και μανόμετρο, διακόπτη λειτουργίας.
- θερμοστάτης ασφαλείας με χειροκίνητη επαναφορά και ρύθμιση θερμοκρασίας
- Χαμηλές εκπομπές ρύπων / θορύβου.
- Υψηλός βαθμός απόδοσης < 90%



ΤΥΠΟΣ		GN2 N 06	GN2 N 07	GN2 N 08	GN2 N 09	GN2 N 10	GN2 N 11	GN2 N 12	GN2 N 13	GN2 N 14
ΑΡΙΘΜΟΣ ΣΤΟΙΧΕΙΩΝ	η°	6	7	8	9	10	11	12	13	14
ΙΣΧΥΣ (min-max)	[kW]	107	126	144	162	180	198	216	234	252
ΠΤΩΣΗ ΠΙΕΣΗΣ ΝΕΡΟΥ Δt20°C	[mbar]	-	0,5	0,8	1,8	2,2	2,6	3,2	4,0	4,5
ΥΔΡΑΥΛΙΚΗ ΣΥΝΔΕΣΗ	[In]	DN80	DN80	DN80	DN80	DN80	DN80	DN80	DN80	DN80
ΜΕΓΙΣΤΗ ΠΙΕΣΗ ΛΕΙΤΟΥΡΓΙΑΣ	[bar]	6	6	6	6	6	6	6	6	6
ΟΓΚΟΣ ΝΕΡΟΥ ΛΕΒΗΤΑ	[Lt]	57	65	73	81	89	97	105	113	121
ΔΙΑΣΤΑΣΕΙΣ Μ/Π/Υ	[mm]	757x600 x1196	867x600 x1196	977x600 x1196	1087x600 x1196	1197x600 x1196	X1196	X1196	X1196	X1196
ΔΙΑΜΕΤΡΟΣ ΚΑΠΝΑΓΩΓΟΥ	[mm]	180	180	200	200	200	200	200	200	200
ΒΑΡΟΣ ΚΕΝΟΥ ΛΕΒΗΤΑ	[kg]	361	412	463	514	565	616	670	725	780
ΠΤΩΣΗ ΠΙΕΣΗΣ ΚΑΠΝΟΔΟΧΟΥ	[mbar]	0,4	0,4	0,4	0,4	0,4	0,4	0,4	0,4	0,4
ΤΙΜΗ €		4.500,00	5.200,00	5.500,00	6.200,00	6.800,00	7.300,00	7.700,00	8.500,00	9.000,00

Οι παραπάνω τιμές επιβαρύνονται με Φ.Π.Α.

Οικονομία στην Θέρμανση και άφθονη παραγωγή ζεστού νερού χρήσης

- Υψηλής απόδοσης λέβητας συμπύκνωσης πετρελαίου
- Άφθονο ζεστό νερό χρήσης με το άνοιγμα της βρύσης
- Ανοξειδωτος λέβητας με τεχνολογία συμπύκνωσης Hi-Fin
- Ενεργειακή κλάση A' σε θέρμανση και ζεστό νερό
- Καυστήρας νέας γενιάς Low NoX
- Μικρές διαστάσεις

Ο New Turbo Condensing είναι μονάδα compact και περιλαμβάνει

Inverter κυκλοφορητή Grundfos

Δοχείο διαστολής

Βάνα πλήρωσης

Τρίοδη βάνα

Αδρανοποιητή Συμπυκνωμάτων

Μαγνητικό φίλτρο

Αισθητήρα ροής για το ζεστό νερό χρήσης

Μανόμετρο

Αυτόματο εξαεριστικό

ΕΓΓΥΗΣΗ: Δύο χρόνια στο καζάνι και στα ηλεκτρονικά συστήματα



Οι μονάδες Hi-Fin χρειάζονται κυκλοφορητή & Δοχείο Διαστολής & βαλβίδα ασφαλείας 1/2"

ΤΥΠΟΣ	ΑΠΟΔΟΣΗ kcal/h	ΤΙΜΗ
<i>Turbo Condensing</i>	<i>17.000</i>	<i>1.860 €</i>
<i>Turbo Condensing</i>	<i>21.000</i>	<i>2.110 €</i>
<i>Turbo Condensing</i>	<i>25.000</i>	<i>2.230 €</i>
<i>Turbo Condensing</i>	<i>30.000</i>	<i>2.340 €</i>
<i>Turbo Condensing</i>	<i>35.000</i>	<i>2.450 €</i>

ΤΥΠΟΣ	ΑΠΟΔΟΣΗ kcal/h	ΤΙΜΗ
<i>New Hi-Fin Turbo</i>	<i>20.000</i>	<i>1.300 €</i>
<i>New Hi-Fin Turbo</i>	<i>25.000</i>	<i>1.390 €</i>
<i>New Hi-Fin Turbo</i>	<i>30.000</i>	<i>1.480 €</i>

Πίνακες Αυτονομίας	
<i>NZX 1000 πίνακας αυτονομίας 2-6 Δ</i>	<i>90,00 €</i>
<i>NRS-500B θερμοστάτης χώρου</i>	<i>40,00 €</i>
<i>PIN 6 καλώδιο σύνδεσης</i>	<i>3,00 €</i>
ΚΑΜΙΝΑΔΑ ΣΥΜΠΥΚΝΩΣΗΣ	40,00 €



ΤΥΠΟΣ	ΙΣΧΥΣ kcal/h	ΔΙΑΣΤΑΣΕΙΣ			ΚΑΜΙΝΑΔΑ φmm	ΤΙΜΗ
		ΠΛΑΤΟΣ	ΜΗΚΟΣ	ΥΨΟΣ		
L-30	30.000	610	820	710	125	880,00 €
L-40	40.000	610	920	710	125	960,00 €
L-50	50.000	610	1.020	710	125	1.100,00 €
L-60	60.000	720	1.070	710	125	1.200,00 €
L-70	70.000	720	1.100	840	150	1.700,00 €
L-90	90.000	720	1.200	840	200	1.800,00 €
L-110	110.000	720	1.300	840	200	1.900,00 €
L-130	130.000	720	1.350	840	200	2.000,00 €
L-150	150.000	720	1.550	840	200	2.300,00 €
L-180	180.000	880	1.400	1.030	200	2.800,00 €
L-210	210.000	880	1.500	1.030	200	3.302,00 €
L-250	250.000	880	1.600	1.030	200	3.461,00 €
L-290	290.000	880	1.650	1.030	250	3.610,00 €
L-340	340.000	960	1.650	1.080	300	4.729,00 €
L-400	400.000	960	2.000	1.080	300	5.397,00 €
L-465	465.000	960	2.200	1.080	300	5.829,00 €
L-540	540.000	1.200	2.150	1.280	300	8.028,00 €
L-610	610.000	1.200	2.350	1.280	300	8.645,00 €
L-700	700.000	1.300	2.350	1.350	350	10.192,00 €
L-800	800.000	1.300	2.450	1.350	350	10.730,00 €
L-1000	1.000.000	1.300	2.650	1.350	350	11.722,00 €
ΠΙΝΑΚΑΣ ΟΡΓΑΝΩΝ ΛΕΒΗΤΑ						150,00 €



- Δίδεται εγγύηση 5 ετών.
- Συμπεριλαμβάνονται στροβιλιστήρες καυσαερίων.
- Τα καπάκια του λέβητα είναι βαμμένα ηλεκτροστατικά.
- Η πόρτα του λέβητα είναι ενισχυμένη με πυρίμαχο υλικό

Οι παραπάνω τιμές επιβαρύνονται με Φ.Π.Α.

ΛΕΒΗΤΕΣ ΞΥΛΟΥ Β.Τ.

ΤΥΠΟΣ	ΙΣΧΥΣ kcal/h	ΔΙΑΣΤΑΣΕΙΣ			ΚΑΜΙΝΑΔΑ Φmm	ΤΙΜΗ
		ΠΛΑΤΟΣ	ΜΗΚΟΣ	ΥΨΟΣ		
S-30	30.000	610	900	1260	200	2.480,00 €
S-40	40.000	610	1000	1260	200	2.720,00 €
S-50	50.000	610	1100	1260	200	3.200,00 €
S-60	60.000	610	1200	1260	200	3.690,00 €
S-70	70.000	610	1300	1260	200	4.180,00 €

ΛΕΒΗΤΕΣ ΞΥΛΟΥ Ε.Τ.

S-M-20	20.000	600	600	1100	150	2.010,00 €
S-M-30	30.000	600	700	1100	150	2.190,00 €
S-M-40	40.000	600	800	1100	150	2.340,00 €
S-M-50	50.000	600	900	1100	150	2.550,00 €
ΠΙΝΑΚΑΣ ΟΡΓΑΝΩΝ						150,00 €
ΑΝΕΜΙΣΤΗΡΑΣ ΛΕΒΗΤΑ ΞΥΛΟΥ						150,00 €
ΘΕΡΜΙΚΗ ΒΑΛΒΙΔΑ ΞΥΛΟΥ 3/4 90 °C - R.B.M.						52,00 €
ΡΥΘΜΙΣΤΗΣ ΚΑΥΣΗΣ 3/4 HONEYWELL						60,00 €

Μεγαλύτεροι τύποι κατασκευάζονται μετά από παραγγελία



Οι παραπάνω τιμές επιβαρύνονται με Φ.Π.Α.

ΜΟΝΤΕΛΟ A6 IRON

ΘΕΡΜΙΚΗ ΙΣΧΥΣ max 6,00 KW- min 2,10 KW

ΑΠΟΔΟΣΗ % 90

ΕΞΟΔΟΣ ΚΑΜΙΝΑΔΑΣ 80 mm

ΧΩΡΗΤΙΚΟΤΗΤΑ PELLEΤ 14 kg

ΚΑΤΑΝΑΛΩΣΗ min 0.50 kg/h - max 1.40 kg/h

ΔΙΑΣΤΑΣΕΙΣ ΥΨΟΣ 993- ΠΛΑΤΟΣ 461 - ΒΑΘΟΣ 446

ΚΙΛΑ 85

ΤΙΜΗ € 1350



ΜΟΝΤΕΛΟ A7 GLOBE CLASS

ΘΕΡΜΙΚΗ ΙΣΧΥΣ max 6,50 KW- min 2,40 KW

ΑΠΟΔΟΣΗ % 93

ΕΞΟΔΟΣ ΚΑΜΙΝΑΔΑΣ 80 mm

ΧΩΡΗΤΙΚΟΤΗΤΑ PELLEΤ 18,5 kg

ΚΑΤΑΝΑΛΩΣΗ min 0.50 kg/h - max 1.50 kg/h

ΔΙΑΣΤΑΣΕΙΣ ΥΨΟΣ 1070 - ΠΛΑΤΟΣ 450 - ΒΑΘΟΣ 560

ΚΙΛΑ 155

ΤΙΜΗ € 2390



ΜΟΝΤΕΛΟ A9 TURBO ELEGANCE STYLE

ΘΕΡΜΙΚΗ ΙΣΧΥΣ max 9,00 KW- min 2,50 KW

ΑΠΟΔΟΣΗ % 88

ΕΞΟΔΟΣ ΚΑΜΙΝΑΔΑΣ 80 mm

ΧΩΡΗΤΙΚΟΤΗΤΑ PELLEΤ 15 kg

ΚΑΤΑΝΑΛΩΣΗ min 0.50 kg/h - max 2.20 kg/h

ΔΙΑΣΤΑΣΕΙΣ ΥΨΟΣ 1210- ΠΛΑΤΟΣ 580

ΚΙΛΑ 110

ΤΙΜΗ € 3900



ΜΟΝΤΕΛΟ A11 TURBO ELEGANCE STYLE

ΘΕΡΜΙΚΗ ΙΣΧΥΣ max 11,00 KW- min 2,60 KW

ΑΠΟΔΟΣΗ % 88

ΕΞΟΔΟΣ ΚΑΜΙΝΑΔΑΣ 80 mm

ΧΩΡΗΤΙΚΟΤΗΤΑ PELLEΤ 19.5 kg

ΚΑΤΑΝΑΛΩΣΗ min 0.60 kg/h - max 2.70 kg/h

ΔΙΑΣΤΑΣΕΙΣ ΥΨΟΣ 1210- ΠΛΑΤΟΣ 580

ΚΙΛΑ 120

ΤΙΜΗ € 3990



ΜΟΝΤΕΛΟ A13 TURBO ELEGANCE STYLE

ΘΕΡΜΙΚΗ ΙΣΧΥΣ max 13,00 KW- min 2,80 KW

ΑΠΟΔΟΣΗ % 86,8

ΕΞΟΔΟΣ ΚΑΜΙΝΑΔΑΣ 80 mm

ΧΩΡΗΤΙΚΟΤΗΤΑ PELLEΤ 15 kg

ΚΑΤΑΝΑΛΩΣΗ min 0.57 kg/h - max 3.00 kg/h

ΔΙΑΣΤΑΣΕΙΣ ΥΨΟΣ 1150- ΠΛΑΤΟΣ 546 X ΒΑΘΟΣ 595

ΚΙΛΑ 130

ΤΙΜΗ € 4100



ΜΟΝΤΕΛΟ A13 CLESSIDRA ALL STYLE

ΘΕΡΜΙΚΗ ΙΣΧΥΣ max 13,00 KW- min 2,50 KW

ΑΠΟΔΟΣΗ % 87

ΕΞΟΔΟΣ ΚΑΜΙΝΑΔΑΣ 80 mm

ΧΩΡΗΤΙΚΟΤΗΤΑ PELLEΤ 14 kg

ΚΑΤΑΝΑΛΩΣΗ min 0.60 kg/h - max 3.00 kg/h

ΔΙΑΣΤΑΣΕΙΣ ΥΨΟΣ 1225 - ΠΛΑΤΟΣ 616

ΚΙΛΑ 165

ΤΙΜΗ € 4190



ΑΤΟΜΙΚΕΣ ΜΟΝΑΔΕΣ ΘΕΡΜΑΝΣΗΣ PELLEΤ ΝΕΡΟΥ

ΜΟΝΤΕΛΟ ELEGANCE STYLE AQUA 10

ΘΕΡΜΙΚΗ ΙΣΧΥΣ max 13,10 KW- min 3,40 KW

ΑΠΟΔΟΣΗ % 93.5

ΕΞΟΔΟΣ ΚΑΜΙΝΑΔΑΣ 80 mm

ΧΩΡΗΤΙΚΟΤΗΤΑ PELLEΤ 18 kg

ΚΑΤΑΝΑΛΩΣΗ min 0.70 kg/h - max 3.00 kg/h

ΔΙΑΣΤΑΣΕΙΣ ΥΨΟΣ 1145 - ΠΛΑΤΟΣ 541 - ΒΑΘΟΣ 595

ΚΙΛΑ 150

ΤΙΜΗ € 3490



ΜΟΝΤΕΛΟ ELEGANCE STYLE AQUA 12

ΘΕΡΜΙΚΗ ΙΣΧΥΣ max 13,80 KW- min 3,40 KW

ΑΠΟΔΟΣΗ % 93.3

ΕΞΟΔΟΣ ΚΑΜΙΝΑΔΑΣ 80 mm

ΧΩΡΗΤΙΚΟΤΗΤΑ PELLEΤ 18 kg

ΚΑΤΑΝΑΛΩΣΗ min 0.70 kg/h - max 3.20 kg/h

ΔΙΑΣΤΑΣΕΙΣ ΥΨΟΣ 1145 - ΠΛΑΤΟΣ 541 - ΒΑΘΟΣ 595

ΚΙΛΑ 150

ΤΙΜΗ € 3690



ΔΙΑΒΑΤΟΥΔΗΣ

ΑΤΟΜΙΚΕΣ ΜΟΝΑΔΕΣ
ΘΕΡΜΑΝΣΗΣ PELLET ΝΕΡΟΥ

oretti fire

ΜΟΝΤΕΛΟ CLESSIDRA ALL STYLE AQUA 14

ΘΕΡΜΙΚΗ ΙΣΧΥΣ max 14,00 KW- min 4,00 KW

ΑΠΟΔΟΣΗ % 92,5

ΕΞΟΔΟΣ ΚΑΜΙΝΑΔΑΣ 80 mm

ΧΩΡΗΤΙΚΟΤΗΤΑ PELLET 18 kg

ΚΑΤΑΝΑΛΩΣΗ min 0.70 kg/h - max 3.80 kg/h

ΔΙΑΣΤΑΣΕΙΣ ΥΨΟΣ 1,226 - ΠΛΑΤΟΣ 598 - ΒΑΘΟΣ 651

ΚΙΛΑ 170

ΤΙΜΗ € 4290

ΔΙΑΘΕΣΙΜΑ ΧΡΩΜΑΤΑ ΛΕΥΚΟ - ΜΑΥΡΟ - ΜΠΕΖ - ΜΠΟΡΝΤΩ



ΜΟΝΤΕΛΟ TURBO COMPACT GLASS 18

ΘΕΡΜΙΚΗ ΙΣΧΥΣ max 18,00 KW- min 5,00 KW

ΑΠΟΔΟΣΗ % 92

ΕΞΟΔΟΣ ΚΑΜΙΝΑΔΑΣ 80 mm

ΧΩΡΗΤΙΚΟΤΗΤΑ PELLET 20 kg

ΚΑΤΑΝΑΛΩΣΗ min 1.50 kg/h - max 5.00 kg/h

ΔΙΑΣΤΑΣΕΙΣ ΥΨΟΣ 1,198 - ΠΛΑΤΟΣ 1055 - ΒΑΘΟΣ 351

ΚΙΛΑ 195

ΤΙΜΗ € 5190



ΜΟΝΤΕΛΟ AQUA TURBO ERCONOMIC 22

ΘΕΡΜΙΚΗ ΙΣΧΥΣ max 22,00 KW- min 6,70 KW

ΑΠΟΔΟΣΗ % 90

ΕΞΟΔΟΣ ΚΑΜΙΝΑΔΑΣ 80 mm

ΧΩΡΗΤΙΚΟΤΗΤΑ PELLET 20 kg

ΚΑΤΑΝΑΛΩΣΗ min 2.20 kg/h - max 6.60 kg/h

ΔΙΑΣΤΑΣΕΙΣ ΥΨΟΣ 1,310 - ΠΛΑΤΟΣ 675

ΚΙΛΑ 210

ΤΙΜΗ € 5190

ΔΙΑΘΕΣΙΜΑ ΧΡΩΜΑΤΑ ΛΕΥΚΟ - ΜΑΥΡΟ - ΜΠΕΖ - ΜΠΟΡΝΤΩ



Όλες οι μονάδες είναι έτοιμες προς σύνδεση με τη γραμμή του καλοριφέρ. Περιλαμβάνουν δοχείο διαστολής, κυκλοφορητή, βαλβ. ασφαλείας, αυτ. εξαεριστικό και έχουν δυνατότητα σύνδεσης με τα ζεστά νερά της κατανάλωσης.

Οι παραπάνω τιμές επιβαρύνονται με Φ.Π.Α.

ΔΙΑΒΑΤΟΥΔΗΣ
ΑΤΟΜΙΚΕΣ ΜΟΝΑΔΕΣ
ΜΕ ΜΑΝΤΕΜΕΝΙΑ ΔΙΑΦΡΑΓΜΑΤΑ

COMFORT

ΤΥΠΟΣ	ΑΠΟΔΟΣΗ kcal/h	ΤΙΜΗ χωρίς καυστήρα	ΤΙΜΗ με καυστήρα
T.S. 20	20.000	850,00 €	1.320,00 €
T.S. 30	30.000	950,00 €	1.420,00 €
T.S. 40	40.000	1.100,00 €	1.620,00 €

ΑΤΟΜΙΚΕΣ ΜΟΝΑΔΕΣ ΜΕ ΤΟΥΜΠΑ ΚΑΘΕΤΑ και ΖΕΣΤΟ ΝΕΡΟ ΧΡΗΣΗΣ

ΤΥΠΟΣ	ΑΠΟΔΟΣΗ kcal/h	ΤΙΜΗ χωρίς καυστήρα	ΤΙΜΗ με καυστήρα
T.T.W. 25	25.000	1.300,00 €	1.700,00 €
T.T.W. 35	35.000	1.400,00 €	1.850,00 €



Συμπεριλαμβάνονται:

- Καυστήρας Ιταλίας RIELLO
- Κονσόλα οργάνων πλήρης
- Κυκλοφορητής Ευρωπαϊκός
- Δοχείο διαστολής
- Βαλβίδα ασφαλείας 1/2

Οι μονάδες έχουν στο σύνολο τρία μαντεμένα διαφράγματα συν το καπάκι που είναι κι αυτό μαντεμένο.
Εγγύηση λέβητα 5 ετών

Οι μονάδες με ζεστό νερό χρήσης παραδίδονται μαζί με θερμοστάτη 2 εντολών

Οι παραπάνω τιμές επιβαρύνονται με Φ.Π.Α.

Για κλειστές εγκαταστάσεις θέρμανσης ή ψύξης. Αντοχή μεμβράνης 70° C.
Μέγιστη θερμοκρασία λειτουργίας εγκ.: 99° C. Αρχική πίεση δοχείων 1,5 bar

ΤΥΠΟΣ	Πίεση λειτουργ. Max bar	ΠΑΡΟΧΗ "	Διαστάσεις (mm)		Τιμή (€)
			Διάμετρος	Ύψος	
ACR 8	3	R 3/4"	195	325	32,00
ACR 12	3	R 3/4"	260	360	36,00
ACR 18	3	R 3/4"	260	420	40,00
ACR 24	3	R 3/4"	295	420	45,00
ACRV 35	3	R 3/4"	365	425	65,00
ACRV 50	6	R 3/4"	370	625	95,00
ACRV 80	6	R 1"	460	645	130,00
ACRV 100	6	R 1"	460	765	160,00
ACRV 150	6	R 1"	500	800	250,00
ACRV 200	6	R 1"	600	912	290,00
ACRV 300	6	R 1"	650	1.110	460,00
ACRV 500	6	R 1.1/4"	750	1.290	880,00

Κλειστά δοχεία διαστολής μεμβράνης για πυροσβεστικά συγκροτήματα & μπόιλερ (ζεστό & κρύο νερό).
Μέγιστη θερμ. λειτουργίας 130° C. Αρχική πίεση δοχείων 1.5 bar

ΤΥΠΟΣ	Πίεση λειτουργ. Max bar	ΠΑΡΟΧΗ "	Διαστάσεις (mm)		Τιμή (€)
			Διάμετρος	Ύψος	
AM 8	8	R 3/4"	195	325	42,00
AM 12	8	R 3/4"	260	360	50,00
AM 18	8	R 3/4"	260	420	55,00
AM 24	8	R 1"	295	420	65,00
AM 35	8	R 1"	365	415	70,00
AMV 50	8	R 1"	370	790	120,00
AMV 80	8	R 1"	460	785	170,00



Βάση δοχείων τοίχου με πάσο 3/4

Τιμή NETO 6,00€

Βάση δοχείων τοίχου με σφιχτήρα Φ 380

Τιμή NETO 5,00€

ACRV



AM



Οι παραπάνω τιμές επιβαρύνονται με Φ.Π.Α.

ΚΑΥΣΤΗΡΕΣ ΑΕΡΙΟΥ

ΤΥΠΟΣ	ΘΕΡΜΙΚΗ ΙΣΧΥΣ (kcal/h)	ΣΥΝΔΕΣΗ ΚΑΥΣΤΗΡΑ Φ	ΤΙΜΗ
EM 6-E.D3	23.000 - 57.000	3/4"	1.550 €
EM 9-E.D3	37.000 - 77.000	3/4"	1.600 €
EM 12-E.D6	43.000 - 103.000	1"	1.850 €
EM 16-E.D4	69.000 - 137.000	1"	1.950 €
EM 18-E.D6	85.000 - 145.000	1"	2.120 €
EM 26-E.D6	111.000 - 210.000	1"	2.600 €
EM 35-E.D7	161.000 - 275.000	1 1/4"	4.100 €

ΚΑΥΣΤΗΡΕΣ ΠΕΤΡΕΛΑΙΟΥ (Μονοβάθμιοι)

ΤΥΠΟΣ	ΘΕΡΜΙΚΗ ΙΣΧΥΣ (kcal/h)	ΠΑΡΟΧΗ KG/H	ΤΙΜΗ
ECO 3	14.300 - 30.600	1,4 - 3	680 €
ECO 5	25.500 - 51.000	2,5 - 5	720 €
ECO 8	30.600 - 86.700	3 - 8,5	785 €
ECO 10	51.000 - 107.100	5 - 10,5	850 €
ECO 15	71.400 - 151.000	7 - 14,8	890 €
ECO 20	112.000 - 214.000	11 - 21	990 €
ECO 22	117.000 - 224.000	11,5 - 22	1.200 €
ECO 30	163.000 - 306.000	16 - 30	1.680 €



Οι παραπάνω τιμές επιβαρύνονται με Φ.Π.Α.

Ιταλικοί καυστήρες στερεών καυσίμων Pellet - Βιομάζας Υψηλής ισχύος

Model: B-Home / Essential / B-70 / B-90 / B-One / B-Two / B-Three / B-Five

Οι καυστήρες βιομάζας **B-Max Technology** έχουν σχεδιαστεί για να καλύπτουν διαφορετική χρήση απαιτήσεων. Η ευρεία κλίμακα τιμών ισχύος από 25 kw έως 500 kw επιτρέπει τόσο τις οικιακές όσο και τις βιομηχανικές απαιτήσεις θέρμανσης.

Αποκλειστικά χαρακτηριστικά

- πλήρως αυτόματη
- υλικά υψηλής ποιότητας και υψηλής αντοχής
- γρήγορη ανάφλεξη
- χαμηλή κατανάλωση
- θερμοστάτες ασφαλείας
- διαισθητικός και εύχρηστος πίνακας ελέγχου
- EN15270 Ευρωπαϊκή πιστοποίηση

Κατάλληλα καύσιμα

- Το πυρηνόξυλο, ένα παραπροϊόν της επεξεργασίας της ελιάς, είναι φιλικό προς το περιβάλλον και μπορεί να αντικαταστήσει σε πολλές περιπτώσεις τη χρήση του πετρελαίου.
- Κουκούτσια από κεράσια
- Κέλυφος-τσόφλια από αμύγδαλα
- Κέλυφος-τσόφλια από καρύδια
- Πέλλετ από πυρήνα ελιάς
- Πέλλετ A + B ποιότητας

Αυτορυθμιζόμενοι καυστήρες με πέντε επίπεδα ισχύος για να εξασφαλιστεί υψηλή απόδοση. Στιγμιαία ρύθμιση θερμοκρασίας.

Συστήματα καθαρισμού

Οι καυστήρες τεχνολογίας Bmax διαθέτουν ένα καινοτόμο σύστημα για αυτοκαθαρισμό σε τακτά χρονικά διαστήματα. Αυτό το σύστημα καθαρίζει περιοδικά τυχόν κατάλοιπα από το καύσιμο σχάρα, φλόγα, την ανάγκη για κινδύνους κακής καύσης ή πνιγμού φλόγας, με επακόλουθη διακοπή λειτουργίας του καυστήρα και διασπορά αέρα.



B-Home & Essential

ΤΥΠΟΣ	ΙΣΧΥΣ min		ΙΣΧΥΣ max		ΤΑΣΗ [Volt]	ΣΤΑΘΜΗ ΘΟΡΥΒΟΥ -db	ΤΙΜΗ €
	[kW]	[Kg/h]	[kW]	[Kg/h]			
B-HOME 35	5	1	34	7,00	220	35	1240
Essential 50	15	1	55	11,00	220	40	1400

ΤΥΠΟΣ	ΙΣΧΥΣ min		ΙΣΧΥΣ max		ΤΑΣΗ [Volt]	ΣΤΑΘΜΗ ΘΟΡΥΒΟΥ -db	ΤΙΜΗ €
	[kW]	[Kg/h]	[kW]	[Kg/h]			
B-70	10	2	70	15	230/50H	40	2100
B-90	10	2	90	18	230/50H	40	3000
B-One 100	15	3	130	26	230/50H	40	Κ.Π.
B-Two 200	25	5	240	48	230/50H	40	Κ.Π.
B-Three	35	7	350	70	230/50H	60	Κ.Π.
B-Five	55	11	560	112	230/50H	60	Κ.Π.

ΛΕΒΗΤΕΣ ΞΥΛΟΥ

ΤΥΠΟΣ	Ισχύς {Kw/h}		Βάρος {Kg}	Πλάτος mm	Ύψος mm	Μήκος mm	Τιμή €
	MIN	MAX					
SFL-3	19	22,5	193	520	940	510	2.800
SFL-4	27	32,5	241	520	940	620	3.100
SFL-5	36	42,5	289	520	940	730	3.500
SFL-6	43	52,5	337	520	940	840	3.800
SFL-7	50	62,5	385	520	940	950	4.000



Πόρτα λέβητα χυτοσιδηρή	Τιμή 650€
Αποθήκη pellet 195 λίτρα	Τιμή 350€
Αποθήκη pellet 350 λίτρα	Τιμή 570€
Καυστήρας τύπος SUN P-7	Τιμή 1580€
Καυστήρας τύπος SUN P-12	Τιμή 1780€



ΛΕΒΗΤΕΣ PELLETT

ΤΥΠΟΣ	Ισχύς {Kw/h}		Βάρος {Kg}	Θάλαμος Καύσης mm	Διάμετρος Πόρτας mm	Τιμή κομπλέ με καυστήρα €
	MIN	MAX				
SFL-3	19	22,5	193	423	384X210	4.000
SFL-4	27	32,5	241	533	384X210	4.250
SFL-5	36	42,5	289	643	384X210	4.700
SFL-6	43	52,5	337	753	384X210	5.200
SFL-7	50	62,5	385	863	384X210	5.500



Υψηλή απόδοση ποιότητας GG 20 (EN-GJL-200) Χυτοσίδηρος λέβητας στερεών καυσίμων, κατάλληλος για ξύλο ή άνθρακα.

- Η λειτουργία Pellet γίνεται με τη συναρμολόγηση του ειδικού καυστήρα και σετ SUN P7 ή P12.
- Κατηγορία 3 απόδοσης, σύμφωνα με το πρότυπο EN 303-5.
- Απόδοση μέχρι το 81% στη καύση ξύλου χάρη, στην μεγάλη επιφάνεια εναλλάκτη καυσαερίων στα τμήματα του λέβητα.
- Μεγάλος θάλαμος καύσης. Ρυθμιζόμενο έλεγχο καυσαερίων στον καπναγωγό.
- Εύκολη πρόσβαση του καθαρισμού. Περιέχει θερμοστατική βαλβίδα.

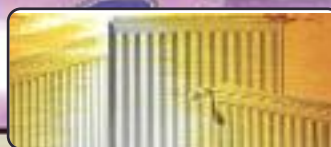

ΥΨΟΣ: 800mm

ΜΗΚΟΣ mm	11(K1)		22(K2)		33(K3)	
	KCAL	TIMH €	KCAL	TIMH €	KCAL	TIMH €
300	570	-	1.006	84,00	1.405	135,00
400	672	56,00	1.176	94,00	1.712	135,00
500	840	66,00	1.469	105,00	2.141	160,00
600	978	76,00	1.711	118,00	2.494	180,00
700	1.176	86,00	2.057	140,00	2.997	200,00
800	1.344	94,00	2.350	154,00	3.425	230,00
900	1.512	104,00	2.644	170,00	3.852	255,00
1.000	1.680	120,00	2.938	185,00	4.281	280,00
1.200	-	-	3.525	220,00	5.137	325,00
1.400	-	-	4.113	250,00	5.781	370,00

ΥΨΟΣ: 600mm

ΜΗΚΟΣ mm	11(K1)		22(K2)		33(K3)	
	KCAL	TIMH €	KCAL	TIMH €	KCAL	TIMH €
400	503	49,00	914	75,00	1.345	115,00
500	628	59,00	1.143	84,00	1.681	130,00
600	731	65,00	1.331	94,00	1.957	145,00
700	879	70,00	1.600	110,00	2.352	168,00
800	1.006	75,00	1.828	120,00	2.688	185,00
900	1.130	82,00	2.057	132,00	3.024	200,00
1.000	1.255	90,00	2.285	150,00	3.360	230,00
1.200	1.506	-	2.741	175,00	4.032	270,00
1.400	-	-	3.199	195,00	4.704	300,00
1.600	-	-	3.656	220,00	5.376	350,00
1.800	-	-	4.113	250,00	6.047	380,00
2.000	-	-	4.701	275,00	6.719	420,00



Κρεμάστρα σωμάτων με μαγνήτη ΒΕΜΕΤΑ ΝΕΤΗ τιμή 12,50€

Κρεμάστρα σωμάτων με μαγνήτη L-430 ΒΕΜΕΤΑ ΝΕΤΗ τιμή 27,80€

Οι παραπάνω τιμές επιβαρύνονται με Φ.Π.Α.

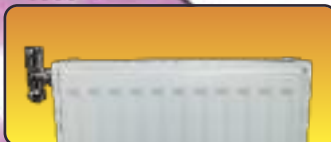

ΥΨΟΣ 500 mm

ΤΥΠΟΣ	11 (K1)		22 (K2)		33 (K3)	
ΜΗΚΟΣ mm	KCAL/H	ΤΙΜΗ €	KCAL/H	ΤΙΜΗ €	KCAL/H	ΤΙΜΗ €
1.000	1.082		1.970	165,00	2.881	245,00
1.200	1.298		2.363	180,00	3.457	280,00
1.400	1.515		2.757	192,00	4.033	310,00
1.600	1.732		3.151	205,00	4.610	340,00
1.800	1.947		3.545	235,00	5.186	386,00
2.000	2.163		3.938	270,00	5.763	430,00

ΥΨΟΣ 300 mm

ΤΥΠΟΣ	11		22		33	
ΜΗΚΟΣ mm	KCAL/H	ΤΙΜΗ €	KCAL/H	ΤΙΜΗ €	KCAL/H	ΤΙΜΗ €
1.000		-	1.281	132,00	1.878	195,00
1.200		-	1.537	155,00	2.255	230,00
1.400		-	1.793	180,00	2.630	270,00
1.600		-	2.049	204,00	3.005	300,00
1.800		-	2.305	225,00	3.381	335,00
2.000		-	2.561	245,00	3.757	355,00
2.200		-	2.817	265,00	4.132	385,00
2.400		-	3.073	288,00	4.508	410,00
2.600		-	3.329	315,00	4.883	450,00
2.800		-	3.585	335,00	5.260	490,00
3.000		-	3.842	355,00	5.635	515,00

Τα σώματα με ύψος 300 mm είναι διαθέσιμα κατόπιν παραγγελίας



Τα σώματα παραδίδονται με στηρίγματα, τάπες και εξαεριστικά

Κρεμάστρα σωμάτων με μαγνήτη διπλή ΒΕΜΕΤΑ ΝΕΤΗ τιμή 16,70€

Βάση δαπέδου με πλαστικό κάλυμα για σώματα το ζεύγος ΝΕΤΗ τιμή 26€

Οι παραπάνω τιμές επιβαρύνονται με Φ.Π.Α.

ΣΩΜΑΤΑ ΛΕΥΚΑ PEGASUS 41



ΔΙΑΣΤΑΣΗ Π/Υ [mm]	ΚΕΝΤΡΟ ΠΑΡΟΧΗΣ [mm]	ΘΕΡΜΙΚΗ ΑΠΟΔΟΣΗ [kW] ΔΤ 60oC	ΤΙΜΗ €
700 x 400	356	377	77,00
700 x 500	456	413	81,00
700 x 600	556	483	87,00
1120 x 400	356	587	104,00
1120 x 500	456	643	110,00
1120 x 600	556	752	114,00
1420 x 400	356	768	124,00
1420 x 500	456	841	130,00
1420 x 600	556	985	137,00
1710 x 400	356	890	145,00
1710 x 500	456	1008	150,00
1710 x 600	556	1180	155,00
1710 x 750	700	1438	165,00

ΣΩΜΑΤΑ ΧΡΩΜΕ PEGASUS 41



ΔΙΑΣΤΑΣΗ Π/Υ [mm]	ΚΕΝΤΡΟ ΠΑΡΟΧΗΣ [mm]	ΘΕΡΜΙΚΗ ΑΠΟΔΟΣΗ [kW] ΔΤ 60oC	ΤΙΜΗ €
700 x 400	356	245	172,00
700 x 500	456	269	175,00
700 x 600	556	315	180,00
1120 x 400	356	404	210,00
1120 x 500	456	444	215,00
1120 x 600	556	524	225,00
1420 x 400	356	524	236,00
1420 x 500	456	577	245,00
1420 x 600	556	683	255,00
1710 x 500	456	689	260,00
1710 x 600	556	815	270,00
1710 x 750	700	1003	280,00

- 1) Τα σώματα συνοδεύονται με στηρίγματα τάπα + εξαεριστικό.
- 2) Οριζόντιοι σωλήνες χαλύβδινες Φ 220 x 1,25 cm.
- 3) Πίεση δοκιμής 13 bar.

- 4) Μέγιστη πίεση λειτουργίας 10 bar στους 90 °C.
- 5) Δίδεται εγγύηση 5 ετών.
- 6) Σώματα αποσυσκευασμένα ή χτυπημένα δεν επιστρέφονται.



Ηλεκτρική αντίσταση σώματος
600KW - 900KW
1200KW - 1500KW

λευκή τιμή 89,00€	χρωμέ - μαύρη τιμή 97,00€
--------------------------------	--



Στήριγμα σώματος
μονό λευκό/χρωμέ
τιμή NETTH
9,00 €



Στήριγμα σώματος
τριπλό λευκό/χρωμέ
τιμή NETTH
21,00 €

Οι παραπάνω τιμές επιβαρύνονται με Φ.Π.Α.

ΩΡΟΜΕΤΡΗΤΗΣ	ΤΙΜΗ	ΩΡΟΜΕΤΡΗΤΗΣ	ΤΙΜΗ
1	-	11	290,00 €
2	108,00 €	12	310,00 €
3	125,00 €	13	380,00 €
4	141,00 €	14	420,00 €
5	180,00 €	15	450,00 €
6	192,00 €	16	480,00 €
7	215,00 €	17	510,00 €
8	228,00 €	18	540,00 €
9	264,00 €	19	590,00 €
10	280,00 €	20	610,00 €



ΗΛΕΚΤΡΟΒΑΝΕΣ ΣΦΑΙΡΙΚΕΣ **Jes**

ΕΙΔΟΣ	ΤΙΜΗ
ΔΙΟΔΟΣ ΗΛΕΚΤΡΟΒΑΝΑ 3/4	95,00 €
ΔΙΟΔΟΣ ΗΛΕΚΤΡΟΒΑΝΑ 1"	98,00 €
ΔΙΟΔΟΣ ΗΛΕΚΤΡΟΒΑΝΑ 1. 1/4	105,00 €
ΔΙΟΔΟΣ ΗΛΕΚΤΡΟΒΑΝΑ 1.1/2"	195,00 €
ΔΙΟΔΟΣ ΗΛΕΚΤΡΟΒΑΝΑ 2"	220,00 €
ΜΟΤΕΡ ΗΛΕΚΤΡΟΒΑΝΑΣ 1/2 - 1.1/4"	78,00 €



ΔΙΟΔΟΣ ΗΛΕΚΤΡΟΒΑΝΑ ΙΤΑΡ 3/4"	86,00 €
ΔΙΟΔΟΣ ΗΛΕΚΤΡΟΒΑΝΑ ΙΤΑΡ 1"	88,00 €
ΔΙΟΔΟΣ ΗΛΕΚΤΡΟΒΑΝΑ ΙΤΑΡ 1.1/4"	102,00 €



Θερμιδομετρητές **B-METERS** Ιταλίας

Θερμιδομετρητής 1,5 κυβ./μ. 3/4"	ΤΙΜΗ 200€
Θερμιδομετρητής 2,5 κυβ./μ. 1"	ΤΙΜΗ 220€
Αισθητήρια + Βάνες	ΤΙΜΗ 40€



Οι παραπάνω τιμές επιβαρύνονται με Φ.Π.Α.

ΚΥΚΛΟΦΟΡΗΤΕΣ ΜΕ ΡΑΚΟΡ ΥΟΝΟΣ PICO

ΤΥΠΟΣ ΤΑΣΗ 1 ~ 230 v	ΑΠΟΣΤΑΣΗ ΣΤΟΜΙΩΝ mm	ΣΥΝΔΕΣΕΙΣ ΣΤΟΜΙΩΝ	ΑΝΤΙΣΤΟΙΧΟΙ ΤΥΠΟΙ ΠΑΛΙΑΣ ΣΕΙΡΑΣ (ΚΥΡΙΩΣ ΩΣ ΠΡΟΣ ΔΙΑΣΤΑΣΕΙΣ)	ΤΙΜΗ
Yonos PICO 25/1-4	R 1"	180	RS 25/2, 25/4	304,00 €
Yonos PICO 25/1-6	R 1"	180	RS 25/6	340,00 €
Yonos PICO 25/1-8	R 1"	180	RS 25/7	435,00 €
Yonos PICO 30/1-4	R 1 1/4"	180	RS 30/2, 30/4	305,00 €
Yonos PICO 30/1-6	R 1 1/4"	180	RS 30/6	341,00 €
Yonos PICO 30/1-8	R 1 1/4"	180	RS 30/7	438,00 €
Yonos PICO 40/1-8	DN-40	220	S 40/70	555,00 €
Yonos PICO 15/1-4	R 1/2"	130	RS 15/4	365,00 €
Yonos PICO 15/1-6	R 1/2"	130	RS 15/6	415,00 €
Yonos PICO 25/1-4	R 1"	130	RS 25/4-130	304,00 €
Yonos PICO 25/1-6	R 1"	130	RS 25/6-130	340,00 €

Yonos PICO



Yonos MAXO

DN 40=1 1/2"
DN 50=2
DN 65=2 1/2"
DN 80=3
DN 100=4

ΣΤΙΣ ΤΙΜΕΣ ΠΕΡΙΛΑΜΒΑΝΟΝΤΑΙ ΤΑ ΑΝΤΙΣΤΟΙΧΑ ΡΑΚΟΡ ΚΑΙ ΠΑΡΕΜΒΥΣΜΑΤΑ

ΚΥΚΛΟΦΟΡΗΤΕΣ ΥΟΝΟΣ MAXO ΦΛΑΝΤΖΩΤΟΙ

ΤΥΠΟΣ ΤΑΣΗ 1 ~ 230 v	ΑΠΟΣΤΑΣΗ ΣΤΟΜΙΩΝ mm	ΣΥΝΔΕΣΕΙΣ ΣΤΟΜΙΩΝ	ΑΝΤΙΣΤΟΙΧΟΙ ΤΥΠΟΙ ΠΑΛΙΑΣ ΣΕΙΡΑΣ (ΚΥΡΙΩΣ ΩΣ ΠΡΟΣ ΔΙΑΣΤΑΣΤΑΣΕΙΣ)	ΤΙΜΗ
Yonos MAXO 25/0,5-7	180	R 1"	TOP-S 25/7	911 €
Yonos MAXO 25/0,5-10	180	R 1"	TOP-S 25/10	1.032 €
Yonos MAXO 25/0,5-12	180	R 1"	TOP-S 25/10	1.229 €
Yonos MAXO 30/0,5-7	180	R 1 1/4"	TOP-S 30/7	807 €
Yonos MAXO 30/0,5-10	180	R 1 1/4"	TOP-S 30/10	1.094 €
Yonos MAXO 30/0,5-12	180	R 1 1/4"	TOP-S 30/10	1.383 €
Yonos MAXO 40/0,5-4	220	DN 40	TOP-S 40/4	1.181 €
Yonos MAXO 40/0,5-8	220	DN 40	TOP-S 40/7	1.538 €
Yonos MAXO 40/0,5-12	250	DN 40	TOP-S 40/10	2.049 €
Yonos MAXO 40/0,5-16	250	DN 40	TOP-S 40/15	3.521 €
Yonos MAXO 50/0,5-8	240	DN 50	TOP-S 50/4	2.018 €
Yonos MAXO 50/0,5-9	280	DN 50	TOP-S 50/7	2.312 €
Yonos MAXO 50/0,5-12	280	DN 50	TOP-S 50/10	2.513 €
Yonos MAXO 50/0,5-16	340	DN 50	TOP-S 50/10	3.719 €
Yonos MAXO 65/0,5-9	280	DN 65	TOP-S 65/7	2.622 €
Yonos MAXO 65/0,5-12	340	DN 65	TOP-S 65/10 65/13	3.524 €
Yonos MAXO 65/0,5-16	340	DN 65	TOP-S 65/10 65/13	3.712 €
Yonos MAXO 80/0,5-6	360	DN 80	TOP-S 80/7	3.860 €
Yonos MAXO 80/0,5-12	360	DN 80	TOP-S 80/10	4.014 €
Yonos MAXO 100/0,5-12	360	DN 100	TOP-S 100/10	4.354 €

ΣΤΙΣ ΤΙΜΕΣ ΠΕΡΙΛΑΜΒΑΝΟΝΤΑΙ ΟΙ ΑΝΤΙΣΤΟΙΧΕΣ ΦΛΑΝΤΖΕΣ, ΒΙΔΕΣ ΚΑΙ ΠΑΡΕΜΒΥΣΜΑΤΑ
ΟΛΟΙ ΟΙ ΚΥΚΛΟΦΟΡΗΤΕΣ WILO ΕΙΝΑΙ ΚΑΤΑΣΚΕΥΑΣΜΕΝΟΙ ΓΙΑ ΛΕΙΤΟΥΡΓΙΑ ΣΤΟ ΝΕΟ ΕΥΡΩΠΑΪΚΟ ΔΙΚΤΥΟ 1 ~ 230V & 3 ~ 400V

Οι παραπάνω τιμές επιβαρύνονται με Φ.Π.Α.

ΚΥΚΛΟΦΟΡΗΤΕΣ ΜΕ ΡΑΚΟΡ

IMAS
wilo

ΤΥΠΟΣ ΤΑΣΗ 1- 230V	ΑΠΟΣΤ. ΣΤΟΜ. (mm)	ΥΔΡΑΥΛ. ΣΥΝΔ.	ΑΝΤΙΣΤΟΙΧΑ ΜΕ WILO	Τιμή €
U-35-25	180 - 130	1"	RS 25/4	100,00
U-55-25	180 - 130	1"	RS 25/6	105,00
U-55-32	180	1.1/4"	RS 30/6	105,00
U-75-25	180	1"	TOP-S 25/7	200,00
U-75-32	180	1.1/4"	TOP-S 30/7	205,00

ΗΛΕΚΤΡΟΝΙΚΟΙ ΚΥΚΛΟΦΟΡΗΤΕΣ (ΥΨΗΛΗΣ ΑΠΟΔΟΣΗΣ)

wilo

ΤΥΠΟΣ ΤΑΣΗ 1- 230V	Στόμιο (mm)	Συνδ. Στοιμών	ΑΝΤΙΣΤΟΙΧΑ ΜΕ WILO	Τιμή €
ATMOS PICO 25/1-4	180	1"	RS 25/4	200,00
ATMOS PICO 25/1-6	180	1"	RS 25/6	220,00
ATMOS PICO 25/1-8	180	1"	RS 25/7	250,00
ATMOS PICO 30/1-6	180	1.1/4"	RS 30/6	220,00
ATMOS PICO 30/1-8	180	1.1/4"	RS 30/7	250,00

**Οι τιμές περιλαμβάνουν παρεμβύσματα & ρακόρ
ΕΓΓΥΗΣΗ 24 ΜΗΝΩΝ**



U



IM-F



Atmos Pico

Οι παραπάνω τιμές επιβαρύνονται με Φ.Π.Α.



ART B8T

Διακόπτης Νίκελ
αντεστραμμένος
αριστερός

24.00 €

ART B8M

Διακόπτης Νίκελ
αντεστραμμένος
δεξιός

24.00 €



ART B8R

Διακόπτης Νίκελ
αντεστραμμένος
θερμοστατικός
αριστερός

25.70 €

ART B8V

Διακόπτης Νίκελ
αντεστραμμένος
θερμοστατικός
δεξιός

25.70 €



ART B7G

Διακόπτης δύο παροχών

Λευκός - Χρωμέ

67.00 €

ART B7G

Διακόπτης δύο παροχών

Black matt

67.00 €



ART B1T

Διακόπτης ρυθμιστικός
γωνιακός - Νίκελ

7.20 €

ART B1V

Διακόπτης ρυθμιστικός
ίσιος - Νίκελ

7.40 €



ΔΙΑΚΟΠΤΕΣ

ΔΙΑΒΑΤΟΥΔΗΣ

Olivetti



ART 200/1

Διακ. χρωμέ Γωνιακός

B.T. 1/2

9.00 €

B.T. 3/4

18.00 €



ART 210/1

Διακ. χρωμέ Ίσιος

B.T. 1/2

9.20 €

B.T. 3/4

19.00 €



ART 400/1

Διακ. χρωμέ Γωνιακός

**Εξ. Σπείρωμα
B.T. 1/2**

9.00 €

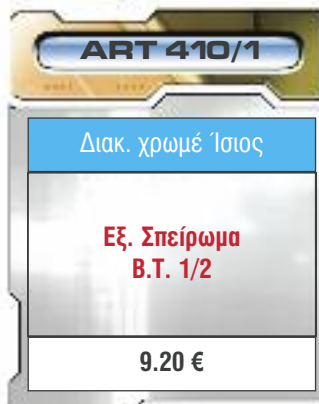

ART 410/1

Διακ. χρωμέ Ίσιος

**Εξ. Σπείρωμα
B.T. 1/2**

9.20 €



ART 800/1

Διακ. χρωμέ Γωνιακός

**Εξ. Σπείρωμα
E.T. 1/2**

7.50 €



ART 810/1

Διακ. χρωμέ Ίσιος

**Εξ. Σπείρωμα
E.T. 1/2**

7.70 €



ART 111 PDE

Θερμοστατική κεφαλή

(NEW)

17.00 €

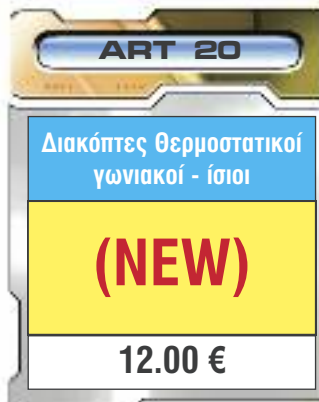

ART 20

Διακόπτες Θερμοστατικοί
γωνιακοί - ίσιοι

(NEW)

12.00 €



Οι παραπάνω τιμές επιβαρύνονται με Φ.Π.Α.



ART 900/1

Διακ. χρωμέ Γωνιακός

**Εξ. Σπείρωμα
Β.Τ. 1/2**

7.50 €

ART 910/1

Διακ. χρωμέ Ίσιος

**Εξ. Σπείρωμα
Β.Τ. 1/2**

7.70 €



ART B1Z

Διακ. χρωμέ Ίσιος

**Εξ. Σπείρωμα
Ρυθμιστικός 1/2**

7.20 €

ART 20/1

Διακ. χρωμέ Γωνιακός

Θερμοστατικός 1/2

12.00 €



ART 21/1

Διακ. χρωμέ Ίσιος

Θερμοστατικός 1/2

13.00 €

ART 20/1 MP

**Θερμοστατική
κεφαλή**

22.00 €



ART 65

Ρακόρ χαλκού

Για διακ. χρωμέ Φ15 Φ16

2.00 €

Για διακόπτη χρωμέ Φ18

3.50 €

ART 85

Ρακόρ πλαστικής σωλήνας
& αλουμινίου

για Διακ. χρωμέ Φ16x2

3.00 €

για Διακ. χρωμέ Φ18x2

3.90 €



ΔΙΑΚΟΠΤΕΣ
ΡΑΚΟΡ

ΔΙΑΒΑΤΟΥΔΗΣ

Olivetti



ART B60

Διακόπτης Nickel - brushed

Γωνιακός 1/2

49.00 €

Ίσιος 1/2

50.00 €

ART 3200

Διακόπτης White Matt

Γωνιακός 1/2

30.00 €

Ίσιος 1/2

31.00 €



ART 2200

Διακόπτης B.T. Inox

Γωνιακός 1/2

ΤΙΜΗ 37.00 €

Γωνιακός 1/2 A.B.S.

ΤΙΜΗ 20.00 €

ART 2210

Διακόπτης B.T. Inox

Ίσιος 1/2

ΤΙΜΗ 38.00 €

Ίσιος 1/2

ΤΙΜΗ 21.00 €



ART 2500 C

Διακόπτης B.T. Inox

Γωνιακός Εξ. Σπείρωμα 1/2

ΤΙΜΗ 37.00 €

Γωνιακός Εξ. Σπείρωμα A.B.S.

ΤΙΜΗ 20.00 €

ART 2510 C

Διακόπτης B.T. Inox

Γωνιακός Εξ. Σπείρωμα 1/2

ΤΙΜΗ 38.00 €

Γωνιακός Εξ. Σπείρωμα A.B.S.

ΤΙΜΗ 21.00 €



ART 558

Ρακόρ B.T. Inox

Χαλκού Φ15 Φ16 Φ18

7.50 €

Ρακόρ E.T. Inox
για διακόπτες A.B.S.

6.50 €

ART 586

Ρακόρ B.T. Inox

PEX / PEX-AL-PEX Φ16x2 Φ18x2

8.60 €

Ρακόρ E.T. Inox
PEX / PEX-AL-PEX Φ16x2

6.80 €



***Κατόπιν παραγγελίας διατίθενται διακόπτες σε διάφορα χρώματα

Οι παραπάνω τιμές επιβαρύνονται με Φ.Π.Α.

ΔΙΑΚΟΠΤΕΣ
ΔΙΑΚΟΣΜΗΤΙΚΟΙ

ΔΙΑΒΑΤΟΥΔΗΣ

Orinetti



ART 12300

Διακόπτης Β.Τ. Inox

Τετράγωνος Γωνιακός

49.00 €

ART 12310

Διακόπτης Β.Τ. Inox

Τετράγωνος Ίσιος

50.00 €



ART 1200

Διακόπτης Γωνιακός Β.Τ.

**ΧΡΩΜΕ ΝΕΡΟ (Black Matt)
BRONZE - ΧΡΥΣΟ
RAME ANTICO
ΣΑΤΙΝΕ**

40.00 €

ART 1210

Διακόπτης Ίσιος Β.Τ.

**ΡΩΜΕ ΝΕΡΟ (Black Matt)
BRONZE - ΧΡΥΣΟ
RAME ANTICO
ΣΑΤΙΝΕ**

40.00 €



ART 2800

RLF 1/2

**Γωνιακός πλαινός
Μακρύ πόμολο χρωμέ**

48.00 €

ART 280 LC

**Γωνιακός πλαινός
Θερμοστατικός χρωμέ**

50.00 €

ART 2805

RLF 1/2

**Γωνιακός πλαινός
Κοντό πόμολο**

47.00 €



ART 220 C

Θερμοστατικός Διακόπτης

**Γωνιακός
Χρωμέ
Black - Matt
ΣΑΤΙΝΕ**

28.00 €

ART 111 PDC

Θερμοστατική Κεφαλή

**Χρωμέ
Black - Matt
ΣΑΤΙΝΕ**

32.00 €



Οι παραπάνω τιμές επιβαρύνονται με Φ.Π.Α.



ART 112

Ρακόρ

(3)τριών τεμαχίων 1/2

4.40 €

(3)τριών τεμαχίων 3/4

6.00 €

(3)τριών τεμαχίων 1"

10.50 €

(3)τριών τεμαχίων 1 1/4"

20.00 €

ART 710 V

Αυτόματο εξαεριστικό

Χρωμέ Ίσιο 1/2

TIMH 6.50 €

Χρωμέ Ίσιο 1/2 ΗΛΙΑΚΩΝ

TIMH 10.00 €

(NEW!)



ART 750

Αυτόματο εξαεριστικό

Χρωμέ Γωνιακό 1/2

8.00 €

ART 710 P

Αυτόματο εξαεριστικό

Χρωμέ Κοντό 1/2

6.00 €



ART 730 V

Βαλβίδα εξαεριστικού

Χρωμέ 1/2

1.90 €

ART 66

Έκκεντρο σωμάτων

Χρωμέ L 10 1/2 4.70 €

Χρωμέ L 20 1/2 5.70 €

Χρωμέ L 30 1/2 6.00 €

Χρωμέ L 40 1/2 6.50 €

Χρωμέ L 50 1/2 7.00 €



ART 107

Εξαεριστικό σωμάτων

Χρωμέ με βολάν 1/2

Χρωμέ με βολάν 1/4

1.90 €

ART 4050

Γωνία θερματική
(θυληκή - θυληκή)
(αρσενική - θυληκή)

Χρωμέ 1 x 1/2
(αρσενική - θυληκή)

7.00 €





B6Z

Διακόπτης

Σώματος λουτρού
Νίκελ

37.00 €

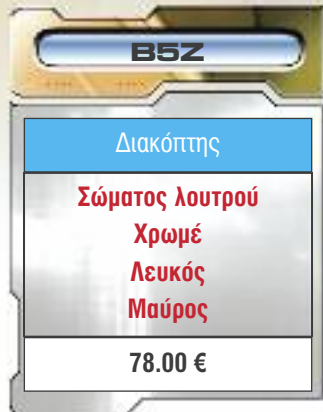

B5Z

Διακόπτης

Σώματος λουτρού
Χρωμέ
Λευκός
Μαύρος

78.00 €



B5F

Διακόπτης

Σώματος λουτρού
Γωνιακός
Μαύρος, Λευκός, Χρωμέ

78.00 €



B5D

Διακόπτης (Ventil)

Σώματος πάνελ
Γωνιακός
Χρωμέ

75.00 €



ART 314DN

Διακόπτης

Εξωτερικού βρόγχου
(για σώματα πάνελ)
GIACOMINI

28.00 €



ART 314N

Διακόπτης

Μονοσωληνίου
(για σώματα φέτες)
GIACOMINI

28.00 €



ART 69-71 D

Σωληνάκι νίκελ
ορειχάλκινο 0,90 Φ15

7.50 €

Σωληνάκι χρωμέ Φ15
17 cm με ροζέτα Ottinetti

9.20 €



ART 72-70 D

Ρακόρ PEX / PEX-AL-PEX

Φ15 Φ16 Φ18 GIACOMINI

3.50 € Φ18X2,5 - 5.50 €

Ρακόρ χαλκού

Φ15 Φ16 Φ18 GIACOMINI

3.50 €



Σειρά 370 (Θηλυκή-Θηλυκή)

Διαστάσεις	1/2"	3/4"	1"	1 1/4"	1 1/2"	2"	2 1/2"	3"
Τιμή €	4,50	6,50	11,50	17,00	25,00	39,00	76,00	117,00



Σειρά 372 (Αρσενική-Θηλυκή)

Διαστάσεις	1/2"	3/4"	1"	1 1/4"
Τιμή €	4,85	6,80	11,70	18,00



Τεχνικά χαρακτηριστικά:

- Θερμοκρασία: -20 έως +120
- Όρια πίεσης: 25 bar

- Ολικής ροής
- 2 Δαχτυλίδια PTFE
- Πιστοποίηση UNI ISO 228

Σειρά 380 (Θηλυκή-Θηλυκή) Υ.Β.Τ. (Υπερ βαρέου τύπου)

Διαστάσεις	1/2"	3/4"	1"	1 1/4"	1 1/2"	2"	2 1/2"	3"	4"
Τιμή €	6,80	10,00	15,50	24,00	37,00	57,00	112,00	175,00	285,00



Τεχνικά χαρακτηριστικά:

- Θερμοκρασία: -30 έως +150
- Όρια πίεσης: 1/2, 3/4, 1" 60 bar
- Όρια πίεσης: 1.1/4 έως 4" 40 bar

- Ολικής ροής
- 1 Δαχτυλίδι PTFE και Στυπιοθλίπτης
- Πιστοποίηση UNI ISO 7 standard

Σειρά 462 (Αρσενική-Θηλυκή με ρακόρ) Β.Τ.

Διαστάσεις	1/2"	3/4"	1"	1 1/4"
Τιμή €	7,70	11,50	18,00	34,00



Σειρά 186 (Βρύσες σφαιρικές) Β.Τ.

Διαστάσεις	1/2"	3/4"	1"
Τιμή €	7,00	11,50	19,50



Σειρά 181 (Βάνες τρίοδες τύπου T)

Διαστάσεις	1/2"	3/4"	1"	1 1/4"	1 1/2"	2"
Τιμή €	14,10	20,80	31,50	48,00	80,00	126,00



Σφαιρικοί Κρουνοί Ιταλίας

ΔΙΑΒΑΤΟΥΔΗΣ

 ferrero

Σειρά S440 (Διακόπτες εντοιχισμού)

Προέκταση Διακόπτη

Διαστάσεις	1/2"	3/4"	1/2"
Τιμή €	16,00	21,00	4,50



Σειρά 383 (Βάνες βαρέος τύπου αρσ.-θουλ.)

Διαστάσεις	1/2"	3/4"	1"	1 1/4"	1 1/2"	2"
Τιμή €	6,00	10,00	15,00	25,00	37,00	55,00



Σειρά 362 (Βάνες θηλυκές με τρελό ρακόρ)

Διαστάσεις	1/2" X 1/2"	3/4" X 3/4"
Τιμή €	8,40	10,00



Σειρά 352 (Βάνες γωνιακές θηλυκές με τρελό ρακόρ)

Διαστάσεις	1/2" X 3/4"	3/4" X 3/4"
Τιμή €	8,80	9,60



Σειρά 401 (Βανάκι μίνι σφαιρικό με πόμολο A.B.S. 1/2)

Διαστάσεις	1/2"
Τιμή €	4,50



Σειρά 420 (Βάνες θηλυκές-θηλυκές αερίου)

Διαστάσεις	1/2"	3/4"	1"	1.1/4"	1.1/2"	2"	2.1/2"	3"
Τιμή €	6,80	10,00	17,00	24,00	40,00	60,00	126,00	190,00



Σειρά 430 (Βάνες θηλυκές-θηλυκές αερίου πυράντοχες)

Διαστάσεις	1/2"	3/4"	1"	1.1/4"	1.1/2"	2"
Τιμή €	8,70	11,50	21,30	30,00	55,00	80,00



Οι παραπάνω τιμές επιβαρύνονται με Φ.Π.Α.

Σειρά 060 (Βαλβίδες αντεπιστροφής κλαπέ 25 bar Έδρα μεταλλική)

Διαστάσεις	1/2"	3/4"	1"	1 1/4"	1 1/2"	2"
Τιμή €	9,60	12,00	16,00	25,00	37,00	52,00



Σειρά 293 (Βαλβίδες Αντεπιστροφής 16 Bar) Έδρα πλαστική

Διαστάσεις	1/2"	3/4"	1"	1 1/4"	1 1/2"	2"	2 1/2"	3"	4"
Τιμή €	5,70	8,80	10,00	15,50	19,80	30,00	66,00	87,00	140,00



Σειρά 294 (Βαλβίδες Αντεπιστροφής Β.Τ. 25 Bar) Έδρα Ορειχάλκινη

Διαστάσεις	1/2"	3/4"	1"	1 1/4"	1 1/2"	2"
Τιμή €	8,16	10,90	15,10	25,90	27,00	44,00



Σειρά 299 (Φίλτρο inox για βαλβίδα αντεπιστροφής)

Διαστάσεις	1/2"	3/4"	1"	1 1/4"	1 1/2"	2"
Τιμή €	1,25	1,30	1,45	2,00	2,40	3,00



Σειρά 473 (Φίλτρο νερού Αμμοκράτης) Β.Τ.

Διαστάσεις	1/2"	3/4"	1"	1 1/4"	1 1/2"	2"
Τιμή €	6,40	9,80	13,60	25,00	31,00	50,00



Σειρά 080 (Αυτόματο Εξαεριστικό Δικτύου)

Διαστάσεις	1/2" ορειχάλκινο		1/2" χρωμέ	
Τιμή €	6,50		6,80	



Σειρά 506 (Ρακόρ μηχανικής σύσφιξης) Β.Τ. Αρσ. + Θηλ.

Διαστάσεις	1/2"X 20	3/4"X 25	1"X 32	1 1/4"X 40	1 1/2"X 50	2"X 63
Τιμή €	3,60	4,40	7,00	10,70	17,00	31,00



ΕΞΑΡΤΗΜΑΤΑ
ΛΕΒΗΤΟΣΤΑΣΙΟΥ







ΔΙΑΒΑΤΟΥΔΗΣ

	ΤΥΠΟΣ	ΤΙΜΗ
	ΦΙΛΤΡΟ ΠΕΤΡΕΛΑΙΟΥ 3/8 FAG	13,00 €
	ΦΙΛΤΡΟ ΠΕΤΡΕΛΑΙΟΥ 3/8 CIACOMINI	21,00 €
	ΦΙΛΤΡΟ ΠΕΤΡΕΛΑΙΟΥ ΠΛΑΣΤΙΚΟ 1/2 FAG	20,00 €
	ΦΙΛΤΡΟ ΠΕΤΡΕΛΑΙΟΥ ΘΕΡΜΑΙΝΟΜ. 1/2 FAG	70,00 €
	ΑΝΤΛΙΑ ΓΙΑ ΚΑΘΑΡΙΣΜΟ ΑΛΑΤΩΝ	540,00 €
	ΜΑΓΝΗΤΗΣ ΝΕΡΟΥ ΓΙΑ ΑΠΟΦΥΓΗ ΑΛΑΤΩΝ 1/2	24,00 €
	ΜΑΓΝΗΤΗΣ ΝΕΡΟΥ ΓΙΑ ΑΠΟΦΥΓΗ ΑΛΑΤΩΝ 3/4	26,00 €
	ΜΑΓΝΗΤΗΣ ΕΠΑΦΗΣ ΓΕΡΜΑΝΙΑΣ	26,00 €
	ΥΓΡΟ ΚΑΘΑΡΙΣΜΟΥ ΑΛΑΤΩΝ ΣΥΣΚΕΥΑΣΙΑ 5 ΛΙΤΡΩΝ	17,00 €
	<p>Συμπηκνωμένο χημικό υγρό για καθαρισμό, από επικαθήσεις σκουριάς και αλάτων σε κυκλώματα θέρμανσης και παραγωγής ζεστού νερού, εναλλάκτες σερπαντίνες κτλ.</p>	
	<BANICO CONTROLS>	
	ΗΛΕΚΤΡΟΜΑΓΝΗΤΙΚΗ ΒΑΛΒΙΔΑ ΠΕΤΡΕΛΑΙΟΥ 1/2	27,00 €
	ΗΛΕΚΤΡΟΜΑΓΝΗΤΙΚΗ ΒΑΛΒΙΔΑ ΝΕΡΟΥ 1/2 <Normal Close>	36,00 €
	ΗΛΕΚΤΡΟΜΑΓΝΗΤΙΚΗ ΒΑΛΒΙΔΑ ΝΕΡΟΥ 3/4 <Normal Close>	63,00 €
	ΗΛΕΚΤΡΟΜΑΓΝΗΤΙΚΗ ΒΑΛΒΙΔΑ ΝΕΡΟΥ 1" <Normal Close>	78,00 €
	ΗΛΕΚΤΡΟΜΑΓΝΗΤΙΚΗ ΒΑΛΒΙΔΑ ΝΕΡΟΥ 1. 1/4 <Normal Close>	135,00 €
	ΗΛΕΚΤΡΟΜΑΓΝΗΤΙΚΗ ΒΑΛΒΙΔΑ ΝΕΡΟΥ 1. 1/2 <Normal Close>	170,00 €
	ΗΛΕΚΤΡΟΜΑΓΝΗΤΙΚΗ ΒΑΛΒΙΔΑ ΝΕΡΟΥ 2" <Normal Close>	250,00 €
	ΠΗΝΙΟ ΜΑΓΝΗΤΙΚΗΣ ΒΑΛΒΙΔΑΣ ΝΕΡΟΥ & ΠΕΤΡΕΛΑΙΟΥ	14,00 €
ΠΗΝΙΟ 24 Volt ή 12 Volt	15,00 €	
ΕΜΒΟΛΟ ΓΙΑ ΑΛΛΑΓΗ ΣΕ <Normal Open>	14,00 €	

Οι παραπάνω τιμές επιβαρύνονται με Φ.Π.Α.

ΕΞΑΡΤΗΜΑΤΑ
ΛΕΒΗΤΟΣΤΑΣΙΟΥ

ΔΙΑΒΑΤΟΥΔΗΣ

	ΤΥΠΟΣ		ΤΙΜΗ
	ΒΑΛΒΙΔΕΣ ΑΣΦΑΛΕΙΑΣ 1/2	3, 4, 6 BAR	8,50 €
	ΒΑΛΒΙΔΕΣ ΑΣΦΑΛΕΙΑΣ 1/2 Β.Τ	6, 8, 10 BAR	10,50 €
	ΒΑΛΒΙΔΕΣ ΑΣΦΑΛΕΙΑΣ 3/4 Β.Τ	3, 4, 6 BAR	20,00 €
	ΒΑΛΒΙΔΕΣ ΑΣΦΑΛΕΙΑΣ 1" Β.Τ	3, 4, 6 BAR	46,00 €
	ΒΑΛΒΙΔΕΣ ΑΣΦΑΛΕΙΑΣ 1.1/4" Β.Τ	3, 4, 6 BAR	70,00 €
	ΒΑΛΒΙΔΑ ΔΙΑΦΟΡΙΚΗΣ ΠΙΕΣΗΣ 3/4		44,00 €
	ΒΑΛΒΙΔΑ ΔΙΑΦΟΡΙΚΗΣ ΠΙΕΣΗΣ 1"		55,00 €
	ΒΑΛΒΙΔΑ ΔΙΑΦΟΡΙΚΗΣ ΠΙΕΣΗΣ 1.1/4"		85,00 €
	ΒΑΛΒΙΔΑ ΑΝΟΔΙΚΗΣ ΠΡΟΣΤΑΣΙΑΣ 3/4"		24,00 €
	ΒΑΛΒΙΔΑ ΑΝΟΔΙΚΗΣ ΠΡΟΣΤΑΣΙΑΣ 1"		26,00 €
	ΒΑΛΒΙΔΑ ΑΝΟΔΙΚΗΣ ΠΡΟΣΤΑΣΙΑΣ 1.1/4"		30,00 €
	ΒΑΛΒΙΔΑ ΑΝΟΔΙΚΗΣ ΠΡΟΣΤΑΣΙΑΣ 1.1/2"		35,00 €
	ΒΑΛΒΙΔΑ ΑΝΟΔΙΚΗΣ ΠΡΟΣΤΑΣΙΑΣ 2"		40,00 €
	ΜΠΕΚ ΚΑΥΣΤΗΡΟΣ DANFOSS		11,00 €
	ΑΥΤΟΜΑΤΟΣ ΠΛΗΡΩΤΗΣ 1/2 (FAR) Ιταλίας ΡΥΘΜΙΖΟΜΕΝΟΣ 16bar Με Μανόμετρο		43,00 €
	ΑΥΤΟΜΑΤΟΣ ΠΛΗΡΩΤΗΣ (HONEYWELL) Γερμανίας ΡΥΘΜΙΖΟΜΕΝΟΣ 15 bar 1/2 Χωρίς Μανόμετρο		45,00 €
	ΜΕΙΩΤΗΣ HONEYWELL 25 BAR ΡΥΘΜΙΖΟΜ.	1/2 ΟΡΕΙΧΑΛΚ.	90,00 €
	ΜΕΙΩΤΗΣ HONEYWELL 25 BAR ΡΥΘΜΙΖΟΜ.	3/4 ΟΡΕΙΧΑΛΚ.	99,00 €
	ΜΕΙΩΤΗΣ HONEYWELL 25 BAR ΡΥΘΜΙΖΟΜ.	1" ΟΡΕΙΧΑΛΚ.	139,00 €
	ΜΕΙΩΤΗΣ HONEYWELL 25 BAR ΡΥΘΜΙΖΟΜ.	1. 1/4 ΟΡΕΙΧΑΛΚ.	175,00 €
	ΜΕΙΩΤΗΣ HONEYWELL 25 BAR ΡΥΘΜΙΖΟΜ.	1. 1/2 ΟΡΕΙΧΑΛΚ.	290,00 €
	ΜΕΙΩΤΗΣ HONEYWELL 25 BAR ΡΥΘΜΙΖΟΜ.	2" ΟΡΕΙΧΑΛΚ.	350,00 €

Οι παραπάνω τιμές επιβαρύνονται με Φ.Π.Α.

	ΤΥΠΟΣ	ΤΙΜΗ
	ΑΛΟΙΦΗ	1,90 €
	ΚΟΛΗΣΗ 97/3 FELDER ΓΕΡΜΑΝΙΑΣ καρούλι 200 gr.	18,50 €
	ΣΚΛΗΡΗ ΚΟΛΗΣΗ 1 ΚΙΛΟ	43,00 €
	ΠΑΣΤΑ FERMIT 325 gr Για χρήση Αερίου, Πετρελαίου, Νερού	10,50 €
	LOXEAL 50 gr 58/11	8,90 €
	LOXEAL 100 gr 58/11	25,00 €
	LOXEAL 250 gr 58/11	35,00 €
	ΦΙΑΛΗ ΠΡΟΠΑΝΙΟΥ ΑΜΕΡΙΚΗΣ	11,00 €
	ΒΟΡΑΚΑΣ 250 gr	4,50 €

ΘΕΡΜΟΣΤΑΤΕΣ

	Θερμοστάτης χώρου με λαμπάκι και διακόπτη ON-OFF Τύπος: COLIBRI 33	17,00 €
	Θερμοστάτης χώρου ηλεκτρονικός με διακόπτη ON-OFF Τύπος: COLIBRI 32	30,00 €
	Θερμοστάτης χώρου με λαμπάκι και διακόπτη ON-OFF χειμώνα-θέρος με μια εντολή επιπλέον Τύπος: COLIBRI 14	22,00 €
	Χρονοθερμοστάτης ψηφιακός εβδομαδιαίος Τύπος: 61L.31291.00D AIRONE B1	70,00 €
	Χρονοθερμοστάτης ψηφιακός θέρμανσης ψύξης Τρία επίπεδα θερμοκρασίας Θερμοκρασία Κελσίου & Φαρενάιτ Απόκλιση 0,3° Τύπος: CH 110 Λευκό Τύπος: CH 111 Silver Τύπος: CH 112 Anthracite	38,00 €
		
		
	θερμοστάτης εμβαπτιζόμενος μονός 0/90°C	22,00 €
	Θερμοστάτης εμβαπτιζόμενος Διπλής ρυθμίσεως 30/120°C+0/60°C	33,00 €
	Θερμοστάτης επαφής με Διμεταλλικό αισθητήρα 0/90°C	15,00 €
ΟΡΓΑΝΑ ΑΠΟΣΤΑΣΕΩΣ		
	Θερμοστάτης λειτουργίας κλίμακας 0-90°C τριών επαφών SPDT με τριχοειδές μήκους 1 μετρ. με επικάλυψη PVC για προστασία έναντι βραχυκυκλωμάτων	9,90 €
	Θερμοστάτης Ασφαλείας κλίμακας 0-100°C με τριχοειδές μήκους 1 μετρ. με επικάλυψη PVC για προστασία έναντι βραχυκυκλωμάτων	9,90 €
	Θερμόμετρο κλίμακας 0-120°C διαμέτρο Φ52 με μαύρο στεφάνι με τριχοειδές μήκους 1 μετρ. με επικάλυψη PVC για προστασία έναντι βραχυκυκλωμάτων	9,50 €
	Θερμόμετρο αξονικό Φ 63 - Διάμετρος 1/2"- Μήκος 5 cm	8,50 €

ΘΕΡΜΟΣΤΑΤΕΣ ΙΤΑΛΙΑΣ

ΔΙΑΒΑΤΟΥΔΗΣ

FANLINI COSMI
TELEFONIA E SERVIZI



ΤΥΠΟΣ	ΠΕΡΙΟΧΗ ΡΥΘΜΙΣΗΣ	ΤΙΜΕΣ
CH120	2-40°C	94 €
CH120 RF	2-40°C ΑΣΥΡΜΑΤΟ	145 €

- Ζώνη θέρμανσης, ψύξης και ελέγχου υγρασίας
- 3 στάδια θερμοκρασίας: COMFORT, ECONOMY και OFF (κλειστό)
- Σύστημα κλειδώματος με κωδικό - Διαχείριση σταθερού χρόνου
- Με οθόνη αφής φωτιζόμενη
- Άσπρο φως πίσω από την οθόνη
- Συμμόρφωση στις κοινοτικές οδηγίες 2014/53/EURO



ΤΥΠΟΣ	ΠΕΡΙΟΧΗ ΡΥΘΜΙΣΗΣ	ΤΙΜΕΣ
CH180WIFI	2-40°C	200 €

- Ζώνη θέρμανσης, ψύξης και ελέγχου υγρασίας
- Με οθόνη αφής φωτιζόμενη
- Εβδομαδιαίο και ημερήσιο πρόγραμμα
- Σύστημα κλειδώματος με κωδικό - Διαχείριση σταθερού χρόνου
- Ασύρματη επικοινωνία με WIFI - Κλείδωμα λειτουργίας με κωδικό
- Μετράει την κατανάλωση ενέργειας - Κλείδωμα κωδικού οθόνης
- Διαχείριση alarm εφόσον το επιθυμείτε
- Μέγιστη διαχείριση έως 15 συσκευών
- Δυνατότητα να προσφέρει διαφορετικά ονόματα σε όλες τις ζώνες
- Συμμόρφωση στις κοινοτικές οδηγίες 2014/53/EURO



ΤΥΠΟΣ	ΠΕΡΙΟΧΗ ΡΥΘΜΙΣΗΣ	ΤΙΜΕΣ
C800 WIFI	2-40°C	137 €
C820RQ (χωρίς WIFI)	2-40°C	67 €

- Ζώνη θέρμανσης, ψύξης και ελέγχου υγρασίας
- Με οθόνη αφής φωτιζόμενη
- Ασύρματη επικοινωνία με WIFI - Κλείδωμα λειτουργίας με κωδικό
- Μετράει την κατανάλωση ενέργειας - Κλείδωμα κωδικού οθόνης
- Μέγιστη διαχείριση έως 15 συσκευών
- Δυνατότητα να προσφέρει διαφορετικά ονόματα σε όλες τις ζώνες



ΤΥΠΟΣ	ΠΕΡΙΟΧΗ ΡΥΘΜΙΣΗΣ	ΤΙΜΕΣ
CH121	2-40°C	75 €

- Θερμοστάτης εντοιχιζόμενος τοίχου
- Με οθόνη αφής φωτιζόμενη
- Ρυθμιζόμενη διάρκεια πίσω φωτισμού οθόνης και ψηφίων
- Πιστοποίηση προστασίας IP20
- Για την λειτουργία του απαιτούνται 2 μπαταρίες 1,5V AA
- Συμμόρφωση στις κοινοτικές οδηγίες 2014/53/EURO



ΤΥΠΟΣ	ΠΕΡΙΟΧΗ ΡΥΘΜΙΣΗΣ	ΤΙΜΕΣ
CH115TS	2-40°C	60 €
CH115RF	2-40°C ΑΣΥΡΜΑΤΟ	55 €

- Ζώνη θέρμανσης, ψύξης και ελέγχου υγρασίας
- Με οθόνη αφής
- Για την λειτουργία του απαιτούνται 2 μπαταρίες 1,5V AA
- Διατίθεται και ασύρματος
- Συμμόρφωση στις κοινοτικές οδηγίες 2014/53/EURO



ΤΥΠΟΣ	ΤΙΜΕΣ
CH175	Δέκτης επαφής για θερμοστάτη CH120RF 130,60 €
CH173D	Δέκτης επαφής για θερμοστάτη CH115RF 81,90 €

- Ο CH175 είναι ένας δέκτης ο οποίος όταν συνδέεται ασύρματα στο διαδίκτυο μπορεί να ενεργοποιήσει διάφορες λειτουργίες του συστήματος πχ. boiler - μαγνητικές βαλβίδες - έλεγχος ψύξης - αφύγρανσης κτλ.
- Συμμόρφωση στις κοινοτικές οδηγίες 2014/53/EURO

Οι παραπάνω τιμές επιβαρύνονται με Φ.Π.Α.

ΣΩΛΗΝΕΣ ΔΙΚΤΥΩΜΕΝΟΥ ΠΟΛΥΑΙΘΥΛΕΝΙΟΥ ΥΨΗΛΗΣ ΠΥΚΝΟΤΗΤΑΣ
Ιδανικό για ΥΔΡΕΥΣΗ-ΘΕΡΜΑΝΣΗ



TUBO

ΕΞ. ΔΙΑΜΕΤΡΟΣ Χ ΠΑΧΟΣ	ΜΕΤ./ΚΙΒΩΤΙΟ	RETIFLEX PXB		ΕΠΕΝΔΕΔΥΜΕΝΟ	ECO-LINE ΜΠΛΕ
		ΛΕΥΚΟ	ΜΑΥΡΟ		(Μόνο για κρύο νερό)
		ΤΙΜΗ €		ΤΙΜΗ €	ΤΙΜΗ €
15X2,5	100	0,85		1,25 / 50 μ. συσκευασία	-
16X2,0	100	0,85		1,25 / 50 μ. συσκευασία	0,80
18X2,5	100	1,06		1,60 / 50 μ. συσκευασία	0,95
22X3,0	100	1,58		-	1,30
28X3,0	50	2,08		-	1,85
32X3,0	50	2,82		-	2,35

ΣΠΙΡΑΛ ΠΡΟΣΤΑΣΙΑΣ



ΚΟΚΚΙΝΟ-ΜΠΛΕ	ΤΙΜΗ €
Φ28	0,40
Φ32	0,90
Φ41	1,00

ΚΑΡΦΙΑ Don Quichotte (Γερμανίας)



ΠΕΡΙΓΡΑΦΗ	ΤΙΜΗ €
M - 18 (τα 100 τεμάχια)	7,30
M - 25 (τα 100 τεμάχια)	8,80

ΚΑΜΠΥΛΗ ΠΛΑΣΤΙΚΗ ΔΑΠΕΔΟΥ



ΠΕΡΙΓΡΑΦΗ	ΤΙΜΗ €
ΚΑΜΠΥΛΗ	0,35

ΤΣΕΡΚΙ ΔΙΑΤΡΗΤΟ ΓΑΛΒΑΝΙΖΕ



ΠΕΡΙΓΡΑΦΗ	ΤΙΜΗ €
0,75 X 13	3,50
0,80 X 17	5,90
1,00 X 25	11,00

ΔΙΑΒΑΤΟΥΔΗΣ

ΟΡΕΙΧΑΛΚΙΝΑ
ΕΞΑΡΤΗΜΑΤΑ

ΣΥΛΛΕΚΤΕΣ ΣΩΛΗΝΩΤΟΙ 1"	ΤΑΦ ΤΕΡΜΑΤΙΚΑ	
	ΠΕΡΙΓΡΑΦΗ	ΤΙΜΗ €
	1 x 1/2 x 1/2 1 x 1/2 x 3/8	4,40
	ΤΑΠΕΣ ΑΡΣΕΝΙΚΕΣ	
	ΠΕΡΙΓΡΑΦΗ	ΤΙΜΗ €
	1"	3,00
	ΣΥΛΛΕΚΤΗΣ 1"	
	ΠΕΡΙΓΡΑΦΗ	ΤΙΜΗ €
Ανά Οπή 1"	5,50	
Ανά Οπή 1" 1/4	8,00	

ΠΙΝΑΚΑΣ ΥΔΡΟΛΗΨΙΑΣ		
	ΠΕΡΙΓΡΑΦΗ	ΤΙΜΗ €
		45 x 35
	45 x 40	26,00
	45 x 50	29,00
	45 x 60	36,00
	45 x 70	44,00
	45 x 80	49,00
	45 x 100	70,00
	45 x 50 N.T. για επιδαπέδια	62,00
	45 x 60 N.T. για επιδαπέδια	69,00
	50 x 70 N.T. για επιδαπέδια	80,00



Συλλέκτης N.T.M.
(2) Δύο παροχών Ρυθμιστικός 1" X 1/2
18.00 €
(3) Τριών παροχών Ρυθμιστικός 1" X 1/2
25.00 €

Συλλέκτης N.T.M.
4) Τεσσάρων παροχών Ρυθμιστικός 1" X 1/2
30.00 €



Οι παραπάνω τιμές επιβαρύνονται με Φ.Π.Α.

ΡΑΚΟΡ ΑΡΣΕΝΙΚΑ



ΠΕΡΙΓΡΑΦΗ	ΤΙΜΗ €
15X1/2X2,5	1,80
16X1/2X2	1,80
18X1/2X2,5	2,00
18X1/2X2	2,00
22X3/4X3	3,90
28X1X3	8,20
32X1X3	10,70

ΡΑΚΟΡ ΘΗΛΥΚΑ



ΠΕΡΙΓΡΑΦΗ	ΤΙΜΗ €
15X1/2X2,5	2,20
16X1/2X2	2,40
18X1/2X2,5	2,50
18X1/2X2	2,50
22X3/4X3	4,20
28X1X3	8,50
32X1X3	10,48

ΡΑΚΟΡ ΣΥΣΦΙΞΗΣ



ΠΕΡΙΓΡΑΦΗ	ΤΙΜΗ €
15X2,5	3,10
16X2	2,90
18X2,5	3,17
18X2	3,40
22X3	6,20
28X3	12,30
32X3	15,80

ΓΩΝΙΕΣ ΑΡΣΕΝΙΚΕΣ



ΠΕΡΙΓΡΑΦΗ	ΤΙΜΗ €
15X1/2X2,5	2,88
16X1/2X2	2,88
18X1/2X2,5	3,75
22X3/4X3	6,50
28X1X3	10,50
32X1X3	13,00

ΓΩΝΙΕΣ ΘΗΛΥΚΕΣ



ΠΕΡΙΓΡΑΦΗ	ΤΙΜΗ €
15X1/2X2,5	3,20
16X1/2X2	3,10
18X1/2X2,5	4,20
22X3/4X3	5,30
28X1X3	10,90
32X1X3	13,00

ΓΩΝΙΕΣ ΣΥΣΦΙΞΗΣ



ΠΕΡΙΓΡΑΦΗ	ΤΙΜΗ €
15X2,5	3,79
16X2	4,09
18X2,5	4,89
22X3	6,61
28X3	13,00
32X3	17,50

ΤΑΦ ΑΡΣΕΝΙΚΑ



ΠΕΡΙΓΡΑΦΗ	ΤΙΜΗ €
15X1/2X2,5	5,81
16X1/2X2	5,61
18X1/2X2,5	5,92
22X3/4X3	8,15
28X1X3	17,20
32X1X3	22,00

ΤΑΦ ΘΗΛΥΚΑ



ΠΕΡΙΓΡΑΦΗ	ΤΙΜΗ €
15X1/2X2,5	4,55
16X1/2X2	4,91
18X1/2X2,5	5,68
22X3/4X3	7,89
28X1X3	16,60
32X1X3	24,00

ΤΑΦ ΣΥΣΦΙΞΗΣ



ΠΕΡΙΓΡΑΦΗ	ΤΙΜΗ €
15X2,5	6,00
16X2	6,20
18X2,5	7,13
22X3	8,90
28X3	20,50
32X3	24,00

ΡΑΚΟΡ ΑΡΣΕΝΙΚΟ 900



ΠΕΡΙΓΡΑΦΗ	ΣΥΣΚ.	ΤΙΜΗ €
16 x 2,0 x 1/2"	10/300	2,30
18 x 2,0 x 1/2"	10/250	4,00
20 x 2,0 x 1/2"	10/200	4,00
20 x 2,0 x 3/4"	10/180	4,00
26 x 3,0 x 1"	1/120	5,90
32 x 3,0 x 1"	1/60	11,00

ΡΑΚΟΡ ΣΥΝΔΕΣΜΟΣ 901



ΠΕΡΙΓΡΑΦΗ	ΣΥΣΚ.	ΤΙΜΗ €
16 x 2,0	10/200	4,10
18 x 2,0	10/150	6,00
20 x 2,0	10/120	6,00
26 x 3,0	1/80	9,00
32 x 3,0	1/40	18,00

ΡΑΚΟΡ ΘΗΛΥΚΟ 902



ΠΕΡΙΓΡΑΦΗ	ΣΥΣΚ.	ΤΙΜΗ €
16 x 2,0 x 1/2"	10/250	2,80
18 x 2,0 x 1/2"	10/250	4,10
20 x 2,0 x 1/2"	10/200	4,10
20 x 2,0 x 3/4"	10/160	4,10
26 x 3,0 x 1"	1/120	5,80
32 x 3,0 x 1"	1/60	11,00

ΓΩΝΙΑ ΑΡΣΕΝΙΚΗ 904



ΠΕΡΙΓΡΑΦΗ	ΣΥΣΚ.	ΤΙΜΗ €
16 x 2,0 x 1/2"	10/250	3,60
18 x 2,0 x 1/2"	10/180	4,70
20 x 2,0 x 3/4"	10/120	4,90
26 x 3,0 x 3/4"	1/100	8,50
32 x 3,0 x 1"	1/50	15,00

ΓΩΝΙΑ ΣΥΝΔΕΣΜΟΣ 903



ΠΕΡΙΓΡΑΦΗ	ΣΥΣΚ.	ΤΙΜΗ €
16 x 2,0	10/200	5,10
18 x 2,0	10/160	6,50
20 x 2,0	10/120	6,50
26 x 3,0	1/80	11,00
32 x 3,0	1/50	19,00

ΓΩΝΙΑ ΘΗΛΥΚΗ 905



ΠΕΡΙΓΡΑΦΗ	ΣΥΣΚ.	ΤΙΜΗ €
16 x 2,0 x 1/2"	10/200	3,53
18 x 2,0 x 1/2"	10/200	4,59
20 x 2,0 x 1/2"	10/150	4,62
20 x 2,0 x 3/4"	10/120	5,20
26 x 3,0 x 3/4"	1/100	9,00
32 x 3,0 x 1"	1/40	15,00

ΓΩΝΙΑ ΘΗΛ. ΜΕ ΣΤΗΡΙΓΜΑΤΑ 906



ΠΕΡΙΓΡΑΦΗ	ΣΥΣΚ.	ΤΙΜΗ €
16 x 1/2"	10/150	4,50
18 x 1/2"	5/100	5,60
20 x 1/2"	1/100	6,00
20 x 3/4"	1/80	7,00

ΤΑΦ ΣΥΝΔΕΣΜΟΣ 907













ΠΕΡΙΓΡΑΦΗ	ΣΥΣΚ.	ΤΙΜΗ €
16 x 2,0	10/130	7,00
18 x 2,0	10/100	9,00
20 x 2,0	5/70	9,20
26 x 3,0	1/50	15,00
32 x 3,0	1/25	28,00

ΤΑΦ ΘΗΛΥΚΟ 909



ΠΕΡΙΓΡΑΦΗ	ΣΥΣΚ.	ΤΙΜΗ €
16 x 2,0 x 1/2"	10/130	5,70
18 x 2,0 x 1/2"	10/100	6,90
20 x 2,0 x 1/2"	5/70	8,10
20 x 2,0 x 3/4"	5/70	12,50
32 x 3,0 x 1"	1/25	22,00

ΕΙΔΟΣ	ΤΙΜΗ €						
	Φ15	Φ18	Φ22	Φ28	Φ35	Φ42	Φ54
ΓΩΝΙΕΣ ΘΗΛΥΚΕΣ							
	0,40	0,56	0,95	1,60	4,28	9,00	17,00
ΓΩΝΙΕΣ ΑΡΣ./ΘΗΛ.							
	0,51	0,77	1,10	3,00	7,70	13,90	25,50
ΤΑΦ							
	0,56	0,90	1,65	2,85	8,10	15,00	25,00
ΚΑΜΠΥΛΕΣ ΘΗΛ.							
	0,50	0,71	1,20	2,10	4,20	6,50	17,50
ΚΑΜΠΥΛΕΣ ΑΡ./ΘΗΛ.							
	0,51	0,70	1,38	2,90	8,50	14,00	22,50
ΗΜΙΚΑΜΠΥΛΕΣ							
	0,38	0,81	0,95	1,65	6,10	10,30	19,00
ΗΜΙΚΑΜΠΥΛΕΣ Α/Θ							
	0,39	0,95	1,10	1,90	6,90	12,80	21,00
ΜΟΥΦΕΣ							
	0,28	0,40	0,45	0,90	1,65	3,15	4,80
ΤΑΠΕΣ							
	0,34	0,53	0,69	1,22	3,79	8,22	12,05
ΒΕ							
	2,51	4,97	6,65				
ΙΜΙΒΕ							
	2,39	4,24	6,46				

Οι παραπάνω τιμές επιβαρύνονται με Φ.Π.Α.

ΤΑΦ ΣΥΣΤΟΛΙΚΑ



ΣΥΣΤΟΛΙΚΑ



ΕΙΔΟΣ	ΤΙΜΗ €
15 12 15	1,33
15 18 15	2,28
15 22 15	4,84
18 12 18	2,93
18 15 15	1,22
18 15 18	0,74
18 18 15	1,79
18 22 15	4,79
18 22 18	3,21
18 28 18	9,47
22 28 22	5,24
22 15 15	2,02
22 15 18	2,23
22 15 22	0,85
22 18 15	4,56
22 18 18	2,39
22 18 22	1,67
22 22 15	3,07
22 22 18	3,64
22 12 22	4,58
22 28 15	16,73
22 28 22	6,355
22 35 22	11,40
28 15 15	8,04
28 15 18	9,30
28 15 22	5,87
28 15 28	2,98
28 18 15	8,58

ΕΙΔΟΣ	ΤΙΜΗ €
28 18 18	8,67
28 18 22	5,70
28 18 28	4,06
28 22 15	8,99
28 22 18	8,11
28 22 22	4,61
28 22 28	3,03
28 28 15	8,97
28 28 18	7,28
28 28 22	6,23
28 35 28	11,60
35 15 22	7,07
35 15 28	20,34
25 15 35	10,69
35 18 28	20,24
35 18 35	11,06
35 22 15	17,46
35 22 22	15,86
35 22 28	9,89
35 22 35	7,14
35 28 15	25,43
35 28 22	14,91
35 28 28	10,16
35 28 35	10,12
35 35 22	18,16
35 35 28	17,17
35 42 35	26,27
35 28 22	14,87
35 28 18	17,52
35 35 15	28,34
35 35 18	21,29

ΕΙΔΟΣ	ΤΙΜΗ €
42 15 42	28,47
42 18 42	29,37
42 22 35	30,36
42 22 42	19,21
42 28 35	19,29
42 28 42	21,25
42 35 28	28,87
42 35 35	34,03
42 35 42	26,27
42 42 28	35,98
42 42 35	34,44
42 28 28	18,87
54 22 54	42,12
54 28 42	36,61
54 28 54	45,78
54 35 42	47,46
54 35 54	45,78
54 42 42	60,19
54 42 54	46,14
54 54 42	52,50
54 54 28	52,50
54 54 35	52,50
64 35 64	38,99
64 42 64	74,76
64 54 64	70,82
76 35 76	144,35
76 42 76	158,27
76 54 76	138,08
76 64 76	154,82

ΕΙΔΟΣ	ΤΙΜΗ
18 15	0,33
22 15	0,47
22 18	0,48
28 15	0,95
28 18	1,28
28 22	0,83
35 15	2,64
35 18	2,60
35 22	2,78
35 28	1,95
42 15	19,00
42 18	5,23
42 22	5,40
42 28	4,85
42 35	4,10
54 22	12,00
54 28	7,60
54 35	8,20
54 42	7,20
64 35	38,00
64 42	39,00
64 54	35,00



ΔΙΑΣΤΑΣΕΙΣ

ΣΥΣΚΕΥΑΣΙΑ

ΤΙΜΗ €

ΣΩΛΗΝΑΣ PN 20/SDR 6



ΣΩΛΗΝΑΣ Evo-PN 20 SDR 7.4 (Από Φ 75)

20 x 3,4	100	1,60
25 x 4,2	100	2,78
32 x 5,4	60	4,58
40 x 6,7	40	7,34
50 x 8,4	28	11,00
63 x 10,5	20	17,85

75 x 10,3	16	25,90
90 x 12,3	12	37,64
110 x 15,1	8	57,90
125 x 17,1	8	90,00
160 x 21,9	4	150,00

ΣΩΛΗΝΑΣ Evo-PN 16 SDR 7.4/S 3.2

FIBER (ΥΑΛΟΝΗΜΑ)



Σωλ. Evo-PN 20 SDR9/S4 (Απο Φ32)

20 x 2,8	100	2,30
25 x 3,5	100	3,60
32 x 3,6	60	5,30
40 x 4,5	40	8,30
50 x 5,6	28	13,00
63 x 7,1	20	20,00
75 x 8,4	16	30,00
90 x 10,1	12	40,00
110 x 12,3	8	60,00
125 x 14	4	85,00
160 x 17,9	4	140,00

ΒΕ



20 x 20	100	2,05
25 x 25	50	2,88
32 x 32	30	4,22

ΒΕ ΜΕ ΜΟΥΦΑ



20 x 20	50	3,00
---------	----	------





ΜΟΥΦΑ



20 x 20	200	0,44
25 x 25	150	0,65
32 x 32	100	0,84
40 x 40	50	2,50
50 x 50	20	3,12
63 x 63	10	4,60
75 x 75	8	7,55
90 x 90	5	14,15
110 x 110	5	18,20
125 x 125	3	47,50
160 x 160	2	72,00





	ΔΙΑΣΤΑΣΕΙΣ	ΣΥΣΚΕΥΑΣΙΑ	ΤΙΜΗ €
ΓΩΝΙΑ Α 90° 	20 x 20	100	0,48
	25 x 25	100	0,74
	32 x 32	50	1,30
	40 x 40	30	2,80
	50 x 50	20	4,40
	63 x 63	10	6,96
	75 x 75	6	11,20
	90 x 90	5	18,80
	110 x 110	4	31,50
	125 x 125	3	63,40
	160 x 160	2	119,00
ΓΩΝΙΑ Α 45° 	20 x 20	100	0,65
	25 x 25	100	0,92
	32 x 32	50	1,35
	40 x 40	30	3,41
	50 x 50	20	4,90
	63 x 63	10	6,40
	75 x 75	6	9,50
	90 x 90	5	17,40
	110 x 110	4	30,45
	125 x 125	3	60,00
	160 x 160	2	105,00
ΓΩΝΙΑ Αρσενική -Θηλυκή 	20 x 20	100	0,85
	25 x 25	100	1,25
ΤΑΠΑ 	20	200	0,60
	25	200	0,70
	32	100	0,95
	40	50	3,20
	50	20	4,30
	63	10	5,10
	75	8	6,50
	90	5	10,00
110	4	17,20	
ΤΑΦ 	20 x 20 x 20	100	0,56
	25 x 25 x 25	50	0,84
	32 x 32 x 32	50	1,40
	40 x 40 x 40	30	3,30
	50 x 50 x 50	20	5,00
	63 x 63 x 63	10	7,30
	75 x 75 x 75	8	12,80
	90 x 90 x 90	4	22,00
	110 x 110 x 110	2	36,20
	125 x 125 x 125	1	70,00
	160 x 160 x 160	1	120,00

Οι παραπάνω τιμές επιβαρύνονται με Φ.Π.Α.

ΤΑΦ ΣΥΣΤΟΛΙΚΑ



ΔΙΑΣΤΑΣΕΙΣ	ΣΥΣΚΕΥΑΣΙΑ	ΤΙΜΗ €
25 x 20 x 25	50	0,78
25 x 20 x 20	50	0,85
32 x 20 x 32	50	1,46
32 x 25 x 32	50	1,46
40 x 20 x 40	30	3,90
40 x 25 x 40	30	3,90
40 x 32 x 40	30	3,90
50 x 20 x 50	20	5,60
50 x 25 x 50	20	5,60
50 x 32 x 50	20	5,60
50 x 40 x 50	20	5,60
63 x 20 x 63	10	7,70
63 x 25 x 63	10	7,70
63 x 32 x 63	10	7,70
63 x 40 x 63	10	7,70
63 x 50 x 63	10	7,70
75 x 40 x 75	6	12,90
75 x 50 x 75	6	13,80
75 x 63 x 75	6	14,50
90 x 50 x 90	4	23,60
90 x 63 x 90	4	23,60
90 x 75 x 90	4	26,50
110 x 63 x 110	3	36,40
110 x 75 x 110	3	36,40
110 x 90 x 110	3	36,40

ΣΥΣΤΟΛΕΣ



25 x 20	200	0,55
32 x 20	100	0,69
32 x 25	50	0,69
40 x 20	30	2,50
40 x 25	30	2,50
40 x 32	30	2,50
50 x 20	20	3,40
50 x 25	20	3,20
50 x 32	20	3,20
50 x 40	20	3,20
63 x 20	10	4,50
63 x 25	10	4,25
63 x 32	10	4,25
63 x 40	10	4,25
63 x 50	10	4,25
75 x 40	6	5,70
75 x 50	6	5,70
75 x 63	6	5,70
90 x 50	5	9,50
90 x 63	5	9,50
90 x 75	5	9,50
110 x 63	4	14,60
110 x 75	4	14,60
110 x 90	4	14,60
125 x 110	2	45,00
160 x 110	1	60,00
160 x 125	1	70,00



	ΔΙΑΣΤΑΣΕΙΣ	ΣΥΣΚΕΥΑΣΙΑ	ΤΙΜΗ €
<p>ΓΩΝΙΑ ΜΕ ΠΑΣΟ ΘΗΛΥΚΟ</p> 	20 x 1/2" 20 x 3/4" 25 x 1/2" 25 x 3/4" 32 x 3/4" 32 x 1"	100 50 40 30 20 10	3,62 5,60 4,72 6,00 6,80 10,90
<p>ΓΩΝΙΑ ΜΕ ΠΑΣΟ ΑΡΣΕΝΙΚΟ</p> 	20 x 1/2" 20 x 3/4" 25 x 1/2" 25 x 3/4" 32 x 3/4" 32 x 1"	100 50 40 30 20 10	4,78 7,80 5,70 8,30 9,10 13,40
<p>ΓΩΝΙΑ ΜΕ ΣΤΗΡΙΓΜΑ ΘΗΛΥΚΟ</p> 	20 x 1/2" 25 x 1/2"	50 50	4,55 5,70
<p>ΓΩΝΙΑ ΜΕ ΣΤΗΡΙΓΜΑ ΑΡΣΕΝΙΚΟ</p> 	20 x 1/2" 25 x 1/2"	50 40	6,00 7,10

Οι παραπάνω τιμές επιβαρύνονται με Φ.Π.Α.



	ΔΙΑΣΤΑΣΕΙΣ	ΣΥΣΚΕΥΑΣΙΑ	ΤΙΜΗ €
ΤΑΦ ΘΗΛΥΚΟ 	20 x 1/2" x 20	40	4,18
	20 x 3/4" x 20	40	6,20
	25 x 1/2" x 25	40	5,48
	25 x 3/4" x 25	40	6,55
	32 x 3/4" x 32	20	8,62
	32 x 1" x 32	20	11,84
ΤΑΦ ΑΡΣΕΝΙΚΟ 	20 x 1/2" x 20	40	5,28
	20 x 3/4" x 20	40	8,26
	25 x 1/2" x 25	40	7,50
	25 x 3/4" x 25	40	8,70
	32 x 3/4" x 32	20	10,40
	32 x 1" x 32	20	14,20
ΡΑΚΟΡ ΘΗΛΥΚΟ 	20 x 1/2"	100	3,60
	20 x 3/4"	100	5,65
	25 x 1/2"	100	4,38
	25 x 3/4"	100	4,50
	32 x 3/4"	20	7,70
	32 x 1"	20	10,45
	40 x 1"1/4"	10	27,30
	50 x 1"1/2"	10	33,20
	63 x 2"	10	39,20
	75 x 2"1/2"	5	64,50
90 x 3"	5	148,90	
110 x 4"	4	190,00	
ΡΑΚΟΡ ΑΡΣΕΝΙΚΟ 	20 x 1/2"	100	4,45
	20 x 3/4"	100	8,00
	25 x 1/2"	100	5,60
	25 x 3/4"	100	6,65
	32 x 3/4"	20	9,80
	32 x 1"	20	11,95
	40 x 1"1/4"	10	30,50
	50 x 1"1/2"	10	36,96
	63 x 2"	10	49,00
	75 x 2"1/2"	5	73,00
90 x 3"	5	160,00	
110 x 4"	4	206,00	
ΦΛΑΝΤΖΕΣ ΚΟΛΛΗΤΕΣ + ΒΙΔΩΤΕΣ 	75 x 2.1/2"	1	95,00
	90 x 3"	1	125,00
	110 x 4"	1	126,00
	125 x 5"	1	170,00
	160 x 6"	1	207,00

Οι παραπάνω τιμές επιβαρύνονται με Φ.Π.Α.

ΣΩΛΗΝΕΣ & ΕΞΑΡΤΗΜΑΤΑ
ΠΟΛΥΠΡΟΠΥΛΕΝΙΟΥ



ATP

ΔΙΑΚ. ΕΝΤΟΙΧΙΣΜΟΥ ΚΟΝΤΟΣ ΜΕ ΠΕΤΑΛΟΥΔΑ



ΔΙΑΚ. ΕΝΤΟΙΧΙΣΜΟΥ ΜΑΚΡΥΣ ΜΕ ΠΟΜΟΛΟ



ΒΑΝΑ ΣΦΑΙΡΙΚΗ ΚΟΛΛΗΤΗ



ΔΙΑΚΟΠΤΗΣ ΤΡΙΟΔΟΣ ΕΝΤΟΙΧΙΣΜΟΥ



ΠΡΕΣΣΑ ΥΔΡΑΥΛΙΚΩΝ ΧΕΙΡΟΚΙΝΗΤΗ



ΔΙΑΣΤΑΣΕΙΣ	ΣΥΣΚΕΥΑΣΙΑ	ΤΙΜΗ €
20 x 3/4"	20	24,00
25 x 3/4"	20	26,00
32 x 3/4"	10	30,00
20 x 1/2"	20	20,00
20 x 3/4"	20	29,00
25 x 3/4"	20	30,00
32 x 3/4"	10	36,00
20 x 1/2"	20	25,00
Μισόστροφος 20 x 3/4"	10	39,00
25 x 3/4"	10	40,00
20	10	13,10
25	10	16,60
32	10	22,90
40	10	38,00
50	5	66,00
63	5	101,00
75	3	179,00
90	2	299,00
110	1	486,00
20 x 20 x 20	10	110,00
ΠΡΕΣΣΑ	1	220,00

Οι παραπάνω τιμές επιβαρύνονται με Φ.Π.Α.



	ΔΙΑΣΤΑΣΕΙΣ	ΣΥΣΚΕΥΑΣΙΑ	ΤΙΜΗ €
ΣΤΗΡΙΓΜΑ ΔΙΠΛΟ (ΒΑΣΗ ΜΠΑΤΑΡΙΑΣ) 	20 x 1/2"	10	26,00
ΒΑΣΗ ΜΠΑΤΑΡΙΑΣ ΜΕ ΓΩΝΙΕΣ 	20 x 1/2"	10	17,00
ΒΕ ΚΟΝΤΟ ΜΕ ΜΟΥΦΑ 	20 x 20	5	1,90
	25 x 25	5	2,60
ΡΑΚΟΡ ΟΡΕΙΧΑΛΚΙΝΟ ΚΟΛΛΗΤΟ 	20 x 20	20	7,70
	25 x 25	15	9,90
	32 x 32	10	11,90
	40 x 40	5	23,00
	50 x 50	5	33,50
	63 x 63	5	50,00
ΡΑΚΟΡ ΥΔΡΟΜΕΤΡΩΝ 	20 x 3/4"	10	8,00
	25 x 3/4"	10	13,00
	32 x 1"	10	24,00
ΣΤΗΡΙΓΜΑΤΑ 	20	30	1,10
	25	20	1,20
	32	10	1,70
	40	10	2,30
	50	10	3,05
	63	10	3,50
	75	5	6,00
ΤΑΠΕΣ ΑΡΣΕΝΙΚΕΣ 	1/2"	50	0,66
	3/4"	50	1,25

Οι παραπάνω τιμές επιβαρύνονται με Φ.Π.Α.



ΜΗΤΡΕΣ



ΜΗΧΑΝΗ ΣΥΓΚΟΛΥΣΗΣ (ΠΑΓΚΟΣ)



ΜΗΧΑΝΗ + ΒΑΛΙΤΣΑ + ΜΗΤΡΕΣ



ΕΞ. ΣΥΓΚ. ΟΠΩΝ



ΨΑΛΙΔΙ



ΤΡΥΠΑΝΙ ΓΙΑ ΜΗΤΡΕΣ ΚΥΡΤΕΣ

NEW



ΔΙΑΣΤΑΣΕΙΣ	ΣΥΣΚΕΥΑΣΙΑ	ΤΙΜΗ €
20	1	22,00
25	1	28,00
32	1	35,00
40	1	60,00
50	1	80,00
63	1	90,00
75	1	130,00
90	1	150,00
110	1	170,00
125	1	190,00
160	1	200,00
R 160 (πάγκος) (Περιέχει Μήτρες) από Φ50 έως Φ 160	1	6.000,00
Από 20 έως 63 (Περιέχει Μήτρες)	1	390,00
R 63 (σκέτη)	1	250,00
R 110 (σκέτη)	1	400,00
R 160 (σκέτη)	1	420,00
Φ7 mm	1	50,00
Φ11 mm	1	50,00
Αντ. 7/11	50	0,08
16/40	1	30,00
40/63	1	154,00
50/110	1	180,00
Φ20	1	51,00
Φ25	1	55,00
Φ32	1	62,00
Φ40	1	72,00
Φ50	1	102,00



ΣΕΛΛΑ ΚΟΛΛΗΤΗ



ΣΕΛΛΑ ΜΕ ΠΑΣΟ



ΡΑΚΟΡ ΘΗΛΥΚΟ ΟΡΕΙΧΑΛΚΙΝΟ



ΡΑΚΟΡ ΑΡΣΕΝΙΚΟ ΟΡΕΙΧΑΛΚΙΝΟ



ΜΗΤΡΕΣ ΚΥΡΤΕΣ



ΔΙΑΣΤΑΣΕΙΣ	ΣΥΣΚΕΥΑΣΙΑ	ΤΙΜΗ €
40X20X25	50	1,10
50X20X25	50	1,10
63X20X25X32	50	1,10
75X20X25	50	1,20
75X32	50	1,60
90X25	50	3,50
90X32	50	3,75
90X40	50	4,80
110X32	50	4,80
110X40	20	5,00
110X50	20	5,20
63X1/2	20	5,70
63X3/4	20	6,20
75X1/2	20	5,80
75X3/4	20	6,30
90X1/2	20	6,30
90X3/4	20	6,60
110X1/2	20	6,50
110X3/4	20	7,10
110X1	20	9,50
20X1/2 θηλυκό	25	14,90
25X3/4 θηλυκό	10	24,30
32X1 θηλυκό	10	30,40
20X1/2 αρσ.	25	16,40
25X3/4 αρσ.	10	25,60
32X1 αρσ.	10	34,80
40X1 1/4 αρσ.	10	36,50
50X1 1/2 αρσ.	10	44,10
63 X2 αρσ.	10	66,00
40X25	1	74,00
50X25	1	78,00
63X20	1	74,00
63X32	1	82,00
75X20	1	74,00
75X25	1	81,00
75X32	1	81,00
75X40	1	81,00
90X25	1	99,00
90X32	1	84,00
90X40	1	102,00
110X25	1	86,00
110X32	1	86,00
110X40	1	102,00
110X50	1	130,00

ΣΩΛΗΝΑΣ MULTI - THERM & MULTI-THERM με ΜΟΝΩΣΗ



ΕΙΔΟΣ	ΔΙΑΣΤΑΣΕΙΣ	ΣΥΣΚΕΥΑΣΙΑ	ΤΙΜΗ €
MULTI-THERM PX-B	16X2	100	1.80
	18X2	100	2.60
	20X2	100	3.00
	26X3	50	5.60
	32X3	50	8.80
MULTI-THERM Με μόνωση λευκή πάχους 6 mm	16X2X6mm	50	2.60
	18X2X6mm	50	3.40
	20X2X6mm	50	4.20
	26X3X9mm	25	7.50
	32X3X9mm	25	12.00
MULTI-THERM Με μόνωση λευκή πάχους 10 ή 13mm ειδική & για ψύξη	16X2X 10mm	50	3.30
	18X2X 10mm	50	3.90
	20X2X 13mm	50	4.60
	26X3X 13mm	25	8.50
	32X3X 13mm	25	13.50

Οι σωλήνες MULTI - THERM είναι η πιο αξιόπιστη και ασφαλής λύση για εγκαταστάσεις θέρμανσης ύδρευσης και κλιματισμού. Κατασκευάζονται σύμφωνα με οδηγίες DIN 8077-8078 και UNI 5396 1. Πλεονεκτήματα έναντι άλλων σωληνών: Ευκαμπτο και ελαφρύ, αντοχή στη διάβρωση, μειωμένες αντιστάσεις ροής, φραγμός οξυγόνου. (Ειδικό για επιδαπέδια θέρμανση). Διάρκεια ζωής έως 50 χρόνια με πιέσεις έως 10 bar και θερμοκρασία έως 95°C

Οι παραπάνω τιμές επιβαρύνονται με Φ.Π.Α.

ΥΔΡΑΥΛΙΚΑ ΕΞΑΡΤΗΜΑΤΑ
ΣΙΔΗΡΟΣΩΛΗΝΑΣ

ΔΙΑΒΑΤΟΥΔΗΣ

ΕΙΔΟΣ	ΤΙΜΗ €								
	1/2	3/4	1	1 1/4	1 1/2	2	2 1/2	3	4
ΡΑΚΟΡ ΚΩΝΙΚΑ ΘΗΛ.									
	3,90	4,43	5,14	9,63	11,33	18,66	48,04	67,09	134,26
ΡΑΚΟΡ ΚΩΝ. ΑΡΣ./ΘΗΛ.									
	6,13	4,67	5,75	10,12	13,18	20,69	52,47	82,08	
ΜΑΣΤΟΙ ΕΞΑΓΩΝΟΙ									
	0,91	1,09	1,53	2,49	3,20	5,84	12,12	14,61	53,28
ΣΥΣΤΟΛΕΣ ΑΓΓΛΙΑΣ									
		1,64	2,11	4,40	6,81	9,71	27,97	42,74	69,67
ΣΥΣΤΟΛΕΣ ΑΜΕΡΙΚΗΣ									
		0,85	1,17	2,23	3,17	5,84	12,62	17,11	34,42
ΠΕΡΙΚΟΧΛΙΑ ΕΞΑΓΩΝΑ									
	0,79	0,85	1,14	1,91	2,17	4,34	11,47	13,50	16,58
ΤΑΠΕΣ ΑΡΣΕΝΙΚΕΣ									
	0,70	0,91	1,20	1,94	3,26	4,49	10,51	13,62	43,40
ΤΑΠΕΣ ΘΗΛΥΚΕΣ									
	1,20	1,35	1,50	2,58	3,20	5,78	11,71	12,82	27,76
ΜΟΥΦΕΣ ΜΕΣΑ-ΒΟΛΤΑ									
	1,85	2,44	4,31						



Οι παραπάνω τιμές επιβαρύνονται με Φ.Π.Α.

ΕΙΔΟΣ	ΤΙΜΗ €								
	1/2	3/4	1	1 1/4	1 1/2	2	2 1/2	3	4
ΓΩΝΙΕΣ ΘΗΛΥΚΕΣ									
	0,85	1,26	1,91	3,96	6,52	7,60	24,92	34,13	60,37
ΓΩΝΙΕΣ ΑΡΣ. /ΘΗΛ.									
	1,03	1,50	2,47	4,55	6,93	8,95	25,74	33,93	57,05
ΤΑΦ ΑΠΛΑ									
	1,20	1,88	2,82	5,28	8,28	11,47	30,43	40,73	78,59
ΤΑΦ ΣΥΣΤΟΛΙΚΑ ΠΟΛΥΣ.									
		2,61	5,58	8,80	12,62	15,14	34,25	48,15	92,44
ΣΤΑΥΡΟΙ ΑΠΛΟΙ									
	4,02	6,13	7,60	10,89	14,53	21,31	56,79	65,41	108,50
ΚΑΜΠΥΛΕΣ ΑΡΣ. ΘΗΛ.									
	2,38	4,14	5,66	10,62	14,12	22,42	57,87	74,89	136,14
ΚΑΜΠΥΛΕΣ ΘΗΛΥΚΕΣ									
	2,67	4,17	5,66	10,71	13,15	17,96	58,72	73,81	140,07
ΜΟΥΦΕΣ ΔΕΞΙΕΣ									
	0,94	1,23	1,61	2,79	3,87	5,84	19,22	23,13	53,26
ΜΟΥΦΕΣ ΑΡΙΣΤΕΡ.									
	1,26	1,73	2,79	4,72	5,31	9,63	19,52	23,13	53,26

Οι παραπάνω τιμές επιβαρύνονται με Φ.Π.Α.

ΠΛΑΣΤΙΚΑ ΕΞΑΡΤΗΜΑΤΑ
(αποχέτευσης)

ΤΑΠΕΣ ΚΑΘΑΡΙΣΜΟΥ	ΔΙΑΜΕΤΡΟΣ	ΤΙΜΗ €	ΚΑΠΕΛΟ ΕΞΑΕΡΙΣΜΟΥ	ΔΙΑΜΕΤΡΟΣ	ΤΙΜΗ €
	Φ 32	1,05		Φ 40	1,10
	Φ 40	1,15		Φ 50	1,45
	Φ 50	1,12		Φ 63	1,90
	Φ 63	1,16		Φ 75	2,05
	Φ 75	1,28		Φ 100	3,49
	Φ 100	1,67		Φ 125	3,70
	Φ 125	2,59			
	Φ 140	4,19			
	Φ 160	5,05			
	Φ 200	7,59			

ΓΩΝΙΕΣ 6X10	ΔΙΑΜΕΤΡΟΣ	ΤΙΜΗ €	ΓΩΝΙΕΣ 6X10	ΔΙΑΜΕΤΡΟΣ	ΤΙΜΗ €
	ΚΑΘΕΤΗ 45°	1,34		ΠΛΑΓΙΑ 45°	1,34
	ΚΑΘΕΤΗ 90°	1,34		ΠΛΑΓΙΑ 90°	1,34

ΗΜΙΦΑΤ 6X10/50	ΔΙΑΜΕΤΡΟΣ	ΤΙΜΗ €	ΤΑΦ 6X10/50	ΔΙΑΜΕΤΡΟΣ	ΤΙΜΗ €
	ΚΑΘΕΤΟ	2,41		ΠΛΑΓΙΟ	2,41

ΜΕΤΑΤΡΟΠΕΣ ΥΔΡΟΡ.	ΔΙΑΜΕΤΡΟΣ	ΤΙΜΗ €	ΣΤΑΥΡΟΣ (ΨΙ)	ΔΙΑΜΕΤΡΟΣ	ΤΙΜΗ €
	6x10X100	1,89		Φ50	9,00
	6x10X6x10	2,50		Φ75	7,00
		Φ100		7,00	
		Φ125		22,00	
				6x10/50	6,50

ΠΛΑΣΤΙΚΑ ΕΞΑΡΤΗΜΑΤΑ (αποχέτευσης)

ΜΙΧ/ΣΙΦΩΝΑΣ SPECIAL	ΔΙΑΜΕΤΡΟΣ	ΤΙΜΗ €	ΣΙΦΩΝΙ ΠΙΠΠΑ Τ/Τ	ΔΙΑΜΕΤΡΟΣ	ΤΙΜΗ €
	Φ 100	13,90		Φ 75	4,90
	Φ 125	21,95		Φ 100	6,69
	Φ 140	21,95		Φ 125	10,15
	Φ 160	27,80			
<ul style="list-style-type: none"> • Special με 2 τάπες καθαρισμού και ελέγχου • Ειδικός για αποχετεύσεις λυμμάτων • Τοποθετείται και κρεμαστός 			<ul style="list-style-type: none"> • Ειδικό για λεκάνες τουρκικού τύπου αποχετεύσεις αυλές - φωταγωγούς 		

ΕΥΚΑΜ. ΣΥΝΔΕΣΜΟΣ Φ100	ΣΙΦΩΝΙ ΓΙΓΑΣ	ΜΠΑΛΚΟΝΙΟΥ	ΑΠΛΟ ΜΙΚΡΟ	ΣΙΦΩΝΙ ΤΑΡΑΤΣΑΣ
				
ΤΙΜΗ €	ΤΙΜΗ €	ΤΙΜΗ €	ΤΙΜΗ €	ΤΙΜΗ €
8,00	12,00	2,75	4,08	4,50

ΣΩΛΗΝΕΣ ΚΤΙΡΙΑΚΗΣ ΑΠΟΧΕΤΕΥΣΗΣ	ΔΙΑΜΕΤΡΟΣ	ΕΛΟΤ 686-B MASTER	6 ATM	3 ATM
		ΤΙΜΗ €		
	Φ 32	2,25	1,25	-
	Φ 40	2,70	1,55	-
	Φ 50	3,55	1,85	-
	Φ 63	4,50	2,50	1,95
	Φ 75	5,00	3,00	2,50
	Φ 100	6,30	4,20	3,50
	Φ 125	9,00	7,20	5,10
	Φ 140	11,00	10,00	6,20
	Φ 160	15,50	14,00	8,20
	Φ 200	24,00	21,00	-
	6X10	6,30	5,60	-

Οι παραπάνω τιμές επιβαρύνονται με Φ.Π.Α.

ΔΙΑΒΑΤΟΥΔΗΣ

ΠΛΑΣΤΙΚΑ ΕΞΑΡΤΗΜΑΤΑ
(αποχέτευσης)

ΓΩΝΙΑ 45°	ΔΙΑΜΕΤΡΟΣ	ΤΙΜΗ €	ΓΩΝΙΑ 90°	ΔΙΑΜΕΤΡΟΣ	ΤΙΜΗ €
	Φ 32	0,77		Φ 32	0,77
	Φ 40	0,85		Φ 40	0,85
	Φ 50	0,95		Φ 50	0,95
	Φ 63	1,15		Φ 63	1,15
	Φ 75	1,50		Φ 75	1,50
	Φ 100	1,90		Φ 100	1,90
	Φ 125	3,19		Φ 125	3,19
	Φ 140	6,43		Φ 140	6,43
	Φ 160	9,74		Φ 160	9,74
	Φ 200	17,87		Φ 200	17,87

ΤΑΦ	ΔΙΑΜΕΤΡΟΣ	ΤΙΜΗ €	ΗΜΙΤΑΦ	ΔΙΑΜΕΤΡΟΣ	ΤΙΜΗ €
	Φ 32	1,00		Φ 32	1,00
	Φ 40	1,06		Φ 40	1,06
	Φ 50	1,16		Φ 50	1,16
	Φ 63	1,34		Φ 63	1,34
	Φ 75	1,63		Φ 75	1,63
	Φ 100	2,32		Φ 100	2,32
	Φ 125	3,49		Φ 125	3,49
	Φ 140	7,01		Φ 140	7,01
	Φ 160	10,11		Φ 160	10,11
	Φ 200	25,50		Φ 200	26,50

ΣΥΣΤΟΛΕΣ ΑΓΓΛΙΑΣ	ΔΙΑΜΕΤΡΟΣ	ΤΙΜΗ €	ΓΩΝΙΑ 67°	ΔΙΑΜΕΤΡΟΣ	ΤΙΜΗ €	
	Φ 40/32	0,80		75 100 125	1,90 1,90 3,19	
	Φ 50/32	0,86				
	Φ 50/40	0,91				
	Φ 63/40	1,06				
	Φ 75/50	1,16				
	Φ 75/63	1,19				
ΣΥΣΤΟΛΕΣ ΑΜΕΡΙΚΗΣ	Φ 100/50	1,23		ΗΜΙΤΑΦ ΣΥΣΤΟΛΙΚΟ	ΔΙΑΜΕΤΡΟΣ	ΤΙΜΗ €
Φ 100/63	1,34			100/50	2,07	
Φ 100/75	1,39			100/63	2,26	
Φ 125/100	2,73			100/75	2,54	
Φ 140/125	3,89			125/100	4,18	
Φ 160/125	6,61					
Φ 160/140	6,61					
Φ 200/160	9,74					

Οι παραπάνω τιμές επιβαρύνονται με Φ.Π.Α.

ΤΥΠΟΣ	ΔΙΑΣΤΑΣΕΙΣ (σε μέτρα)			ΤΙΜΗ
	ΜΗΚΟΣ	ΠΛΑΤΟΣ	ΥΨΟΣ	
100	0,53	0,47	0,48	110,00 €
250	1,00	0,50	0,50	115,00 €
500	1,10	0,63	1,10	170,00 €
750	1,20	0,70	1,25	235,00 €
1000	1,35	0,70	1,40	268,00 €
1500	1,50	0,90	1,50	440,00 €
300	0,61	—	1,20	120,00 €
500	0,70	—	1,60	170,00 €
750	0,80	—	1,60	235,00 €
1000	0,83	—	1,97	260,00 €
2000	1,31	—	1,50	450,00 €
500	0,78	1,30	0,85	170,00 €
1000	1,10	1,50	1,10	280,00 €
1600	1,10	1,70	1,20	430,00 €

κλασική	κατακόρυφη κυλινδρική	οριζόντια κυλινδρική
		

Οι παραπάνω τιμές επιβαρύνονται με Φ.Π.Α.

ΗΛΙΑΚΟΙ ΘΕΡΜ. ΕΠΙΛΕΚΤΙΚΟΙ			Τριπλής ενέργειας για αντλία θερμότητας
ΤΥΠΟΣ	Συλεκτ. επιφάνεια	ΤΙΜΗ	
L 120	2,0 m ²	930,00 €	-
L 160	2,5 m ²	1.000,00 €	1.280,00 €
L 160	3,0 m ²	1.130,00 €	1.416,00 €
L 200	4,0 m ²	1.290,00 €	1.574,00 €
L 300	4,8 m ²	1.680,00 €	2.060,00 €

- Εξωτερικό περίβλημα θερμοδοχείου από βαμμένο γκρι χάλυβα (RAL 9006) είτε από ανοξείδωτο αντιμαγνητικό χάλυβα (AISI 304 BA) πάχους 0,5mm.
- Θερμοδοχείο από χαλυβδόελασμα τύπου UST 37,2 πάχους 2,5mm δοκιμασμένο σε πίεση 18 atm. Κατασκευάζεται από δύο κυάθια που ενώνονται μεταξύ τους με μια Μόνο ραφή συγκόλλησης (μισό-μισό).
- Αντιμικροβιακή διπλή επισμάλτωση θερμού σμάλτου ψημένο στους 860°C (GLASS) (WRAS certificate), κατάλληλη για πόσιμο νερό.
- Εναλλάκτης θερμότητας διπλού τοιχώματος (Μανδύας) από χαλυβδόελασμα τύπου UST 37,2 πάχους 1,5mm.
- Θερμική μόνωση από χυτή οικολογική πολυουρεθάνη υψηλής πυκνότητας (>50kg/m³) και πάχους 50mm.
- Ράβδος μαγνησίου και αντιδιαβρωτική προστασία.
- Ηλεκτρική αντίσταση 4KW με ρυθμιζόμενο θερμοστάτη ασφαλείας.
- Εναλλάκτης (σωλήνας μεταλλικός) στους τύπους τριπλής ενέργειας για λειτουργία και με την κεντρική θέρμανση.



ΗΛΙΑΚΟΙ ΘΕΡΜ. ΕΠΙΛΕΚΤΙΚΟΙ		
ΤΥΠΟΣ	Συλεκτική επιφάνεια	ΤΙΜΗ
L 120	2,0 m ²	840,00 €
L 160	2,5 m ²	930,00 €
L 160	3,0 m ²	1.040,00 €
L 200	3,0 m ²	1.100,00 €
L 200	4,0 m ²	1.220,00 €
L 300	4,0 m ²	1.500,00 €
L 300	4,6 m ²	1.560,00 €

Επιβάρυνση για βάση κεραμοσκεπής τιμή NETTO +65 €

Επιβάρυνση για ηλιακό τριπλής ενέργειας τιμή NETTO +65 €

NOBEL CLASSIC

Εσωτερικό δοχείο νερού από χάλυβα ψυχρής εξέλασης πάχους 3,0 mm.
 Μανδύας κλειστού κυκλώματος από χάλυβα ψυχρής εξέλασης, πάχους 1,8 mm.
 Ενισχυμένη καθοδική προστασία, με την τοποθέτηση 2 ανοδίων μαγνησίου σε κάθε δοχείο.

Αύξηση του πάχους της μόνωσης του δοχείου κατά 2 cm.
 ΝΕΟΣ πρωτοποριακός σχεδιασμός του εξωτερικού περιβλήματος για μεγαλύτερη λειτουργικότητα και αισθητική.

ΝΕΟΣ συλλέκτης APOLLON AL/LS - με τα μοναδικά πλεονεκτήματα του ήδη καταξιωμένου APOLLON AL, με απορροφητή αλουμινίου νέας γενιάς, η οποία προσφέρει όχι μόνο υψηλή απορροφητικότητα αλλά και αυτορυθμιζόμενη εκπομπή για την αποφυγή υπερθερμάνσεων.



ΗΛΙΑΚΟΙ ΘΕΡΜ. ΕΠΙΛΕΚΤΙΚΟΙ

ΤΥΠΟΣ	Συλεκτική επιφάνεια	ΤΙΜΗ
L 120	2,0 m ²	1.130,00 €
L 160	2,6 m ²	1.280,00 €
L 160	3,0 m ²	1.360,00 €
L 200	3,0 m ²	1.430,00 €
L 200	4,0 m ²	1.620,00 €
L 300	4,0 m ²	2.050,00 €
L 300	5,2 m ²	2.270,00 €

Επιβάρυνση για βάση κεραμοσκεπής τιμή NETTO +55 €

Επιβάρυνση για ηλιακό τριπλής ενέργειας τιμή NETTO +55 €

ΑΝΤΑΛΛΑΚΤΙΚΑ ΗΛΙΑΚΩΝ

ΤΥΠΟΣ	ΔΙΑΣΤΑΣΕΙΣ mm	ΤΙΜΗ	ΤΥΠΟΣ	ΤΙΜΗ
Μπόιλερ L 120	560X1120	525,00 €	Αντίσταση Θερμοσιφ.	20,00 €
Μπόιλερ L 160	560X1350	550,00 €	Θερμοστάτης Θερμοσ.	11,00 €
Μπόιλερ L 200	560X1500	610,00 €	Βαλβίδα Ηλιακών	6,00 €
Μπόιλερ L 300	560X2020	980,00 €	Βάση Ταράτσας	110,00 €
Συλλέκτες 1,5 cm ² TINOX	1.00X1.50	220,00 €	Βάση Κεραμοσκεπής	175,00 €
Συλλέκτες 2,0 cm ² TINOX	1.00X2.00	290,00 €	Αντιψυκτικό 1 λίτρο	3,40 €
Συλλέκτες 2,5 cm ² TINOX	1.23X2.00	380,00 €	Σετ Σύνδεσης Ηλιακών	73,00 €

Οι παραπάνω τιμές επιβαρύνονται με Φ.Π.Α.

ΔΟΧΕΙΑ ΑΔΡΑΝΕΙΑΣ (BUFFER ΧΩΡΙΣ ΣΜΑΛΤΟ)

ΤΥΠΟΣ	ΠΛΑΤΟΣ Χ ΥΨΟΣ CM	ΧΩΡΙΣ ΕΝΑΛΛΑΚΤΗ ΤΙΜΗ (€)	ΜΕ 1 ΕΝΑΛΛΑΚΤΗ ΤΙΜΗ (€)	ΜΕ 2 ΕΝΑΛΛΑΚΤΕΣ ΤΙΜΗ (€)
160L	60X103	500,00	574,00	625,00
200L	60X123	548,00	612,00	676,00
300L	60X176	676,00	760,00	860,00
400L	70X165	780,00	884,00	1.000,00
500L	70X190	925,00	1.040,00	1.160,00
800L	99X177	1.230,00	1.400,00	1.590,00
1000L	99X210	1.430,00	1.670,00	1.880,00
1500L	120X221	*	*	*



ΔΟΧΕΙΑ ΑΔΡΑΝΕΙΑΣ (BUFFER ΜΕ ΣΜΑΛΤΟ)

ΤΥΠΟΣ	ΠΛΑΤΟΣ Χ ΥΨΟΣ CM	ΧΩΡΙΣ ΕΝΑΛΛΑΚΤΗ ΤΙΜΗ (€)	ΜΕ 1 ΕΝΑΛΛΑΚΤΗ ΤΙΜΗ (€)	ΜΕ 2 ΕΝΑΛΛΑΚΤΕΣ ΤΙΜΗ (€)
160L	60X103	540,00	600,00	660,00
200L	60X123	595,00	650,00	720,00
300L	60X176	730,00	800,00	910,00
400L	70X165	830,00	950,00	1.080,00
500L	70X190	984,00	1.110,00	1.240,00
800L	99X177	1.300,00	1.510,00	1.720,00
1000L	99X210	1.590,00	1.850,00	2.080,00
1500L	120X221	*	*	*



ΔΟΧΕΙΑ ΑΔΡΑΝΕΙΑΣ (Κάθετα)

ΤΥΠΟΣ	ΠΛΑΤΟΣ Χ ΥΨΟΣ CM	ΤΙΜΗ (€)	ΕΠΙΣΜΑΛΤΩΜΕΝΑ + UV ΤΙΜΗ (€)
40L	44X60	225,00	275,00
60L	44X69	232,00	310,00
80L	44X84	240,00	333,00
100L	44X99	298,00	397,00
120L	44X119	374,00	474,00



COMBI (Tank in tank)

ΤΥΠΟΣ	ΠΛΑΤΟΣ Χ ΥΨΟΣ CM	ΧΩΡΙΣ ΕΝΑΛΛΑΚΤΗ ΤΙΜΗ (€)	ΜΕ 1 ΕΝΑΛΛΑΚΤΗ ΤΙΜΗ (€)	ΜΕ 2 ΕΝΑΛΛΑΚΤΕΣ ΤΙΜΗ (€)
600L/150L	85X207	2.186,00	2.433,00	2.675,00
800L/200L	99X196	2.326,00	2.618,00	2.900,00
1000L/200L	99X214	2.436,00	2.820,00	3.150,00
1500L/300L	120X222	4.116,00	4.524,00	4.860,00



Οι παραπάνω τιμές επιβαρύνονται με Φ.Π.Α.

ΜΠΟΪΛΕΡ ΛΕΒΗΤΟΣΤΑΣΙΟΥ ΕΠΙΣΜΑΛΤΩΜΕΝΑ

ΤΥΠΟΣ	ΠΛΑΤΟΣ X ΥΨΟΣ CM	ΧΩΡΙΣ ΕΝΑΛΛΑΚΤΗ ΤΙΜΗ (€)	ΜΕ 1 ΕΝΑΛΛΑΚΤΗ ΤΙΜΗ (€)	ΜΕ 2 ΕΝΑΛΛΑΚΤΕΣ ΤΙΜΗ (€)
160L	60X103	548,00	625,00	676,00
200L	60X123	605,00	680,00	750,00
300L	60X176	750,00	850,00	975,00
400L	70X165	905,00	1.030,00	1.164,00
500L	70X190	1.020,00	1.180,00	1.330,00
800L	99X177	1.515,00	1.734,00	1.924,00
1000L	99X210	1.705,00	2.020,00	2.260,00
1500L	112X230	*	*	*

ΜΠΟΪΛΕΡ ΛΕΒΗΤΟΣΤΑΣΙΟΥ ΕΠΙΣΜΑΛΤΩΜΕΝΑ ΓΙΑ ΑΝΤΛΙΕΣ ΘΕΡΜΟΤΗΤΑΣ

ΤΥΠΟΣ	ΠΛΑΤΟΣ X ΥΨΟΣ CM	ΕΠΙΦΑΝΕΙΑ ΕΝΑΛΛΑΚΤΗ	ΜΕ 1 ΕΝΑΛΛΑΚΤΗ ΤΙΜΗ (€)	ΕΠΙΦΑΝΕΙΑ ΕΝΑΛΛΑΚΤΗ	ΜΕ 2 ΕΝΑΛΛΑΚΤΕΣ ΤΙΜΗ (€)
160L	60X103	1,8 m ²	810,00		
200L	60X123	2,62 m ²	891,00	1,65 m ² - 0,64 m ²	972,00
300L	60X176	3,77 m ²	1.107,00	3,12 m ² - 1,14 m ²	1.228,00
400L	70X165	4,76 m ²	1.350,00	3,06 m ² - 1,51 m ²	1.485,00
500L	70X190	6,00 m ²	1.552,00	4,21 m ² - 1,51 m ²	1.690,00
800L	99X177	6,55 m ²	2.160,00	4,54 m ² - 2,44 m ²	2.330,00
1000L	99X210	8,20 m ²	2.510,00	6,18 m ² - 3,66 m ²	2.760,00

* ΚΑΤΟΠΙΝ ΠΑΡΑΓΓΕΛΙΑΣ

**ΗΛΕΚΤΡΟΜΠΟΪΛΕΡ ΜΕ ΕΝΑΛΛΑΚΤΗ
ΜΕ ΑΝΤΛΙΑ ΘΕΡΜΟΤΗΤΑΣ
ΔΙΑΜΕΤΡΟΣ 43CM**
NEW

ΤΥΠΟΣ	ΠΛΑΤΟΣ X ΥΨΟΣ CM	ΙΣΧΥΣ (kW)	ΕΠΙΦΑΝΕΙΑ ΕΝΑΛΛΑΚΤΗ	ΤΙΜΗ (€)
80L	44X84	4	0,50m ²	310,00
100L	44X99	4	0,70m ²	343,00
120L	44X119	4	0,70m ²	400,00



Οι παραπάνω τιμές επιβαρύνονται με Φ.Π.Α.

ΗΛΕΚΤΡΙΚΟΙ ΘΕΡΜΟΣΙΦΩΝΕΣ

ΤΥΠΟΠΟΙΗΜΕΝΗ ΔΙΑΜΕΤΡΟΣ

ΤΥΠΟΣ	ΠΛΑΤΟΣ X ΥΨΟΣ CM	ΙΣΧΥΣ (kW)	ΤΙΜΗ (€)
8L	23X44	1.5	113,00
20L	32X51	3	130,00
40L	43X55	3	166,00
60L	43X69	4	178,00
80L	43X84	4	188,00
100L	43X99	4	230,00
120L	43X119	4	262,00

ΔΙΑΜΕΤΡΟΣ 36CM

ΤΥΠΟΣ	ΠΛΑΤΟΣ X ΥΨΟΣ CM	ΙΣΧΥΣ (kW)	ΤΙΜΗ (€)
40L	36X64	3	205,00
60L	36X86	4	220,00
80L	36X99	4	228,00
100L	36X119	4	280,00
120L	36X141	4	302,00



ΗΛΕΚΤΡΙΚΟΙ ΘΕΡΜΟΣΙΦΩΝΕΣ ΜΕ ΕΝΑΛΛΑΚΤΗ ΘΕΡΜΟΤΗΤΑΣ (ΜΠΟΪΛΕΡ)

ΔΙΑΜΕΤΡΟΣ 43CM

ΤΥΠΟΣ	ΠΛΑΤΟΣ X ΥΨΟΣ CM	ΙΣΧΥΣ (kW)	ΤΙΜΗ (€)
60L	43X69	4	204,00
80L	43X84	4	214,00
100L	43X99	4	256,00
120L	43X119	4	288,00

ΔΙΑΜΕΤΡΟΣ 36CM

ΤΥΠΟΣ	ΠΛΑΤΟΣ X ΥΨΟΣ CM	ΙΣΧΥΣ (kW)	ΤΙΜΗ (€)
60L	36X86	4	255,00
80L	36X99	4	267,00
100L	36X119	4	312,00
120L	36X141	4	352,00



Οι παραπάνω τιμές επιβαρύνονται με Φ.Π.Α.

ΗΛΕΚΤΡΟΒΑΝΕΣ ΤΡΙΟΔΕΣ

ΔΙΑΒΑΤΟΥΔΗΣ

Barberi
www.barberi.com

Τρίοδη εκτρεπόμενη βάνα, αρσενική & θηλυκή

Μέγιστη θερμοκρασία λειτουργίας: 90 °C
Θερμοκρασία περιβάλλοντος: 1-60 °C
Διαφορά πίεσης: 1 bar
Ροή: KV 8
Χρόνος λειτουργίας: 8 δευτερόλεπτα
Τάση ρεύματος: 230V
Βοηθητικό microchip επαναφοράς

- ✓ anti-grip system
- ✓ high flow rate
- ✓ easy and rapid actuator mounting
- ✓ fast open and closing time (8sec)
- ✓ low torque resistance
- ✓ compact dimensions

Κωδικός	Διατομή	Μήκος καλωδίου (M)	Πίεση (Bar)	€
V83 AF1 WBD D	1/2" (κομπλέ)	1 μέτρο	10	95,00
V83 AM2 WBD D	3/4" (κομπλέ)	1 μέτρο	10	96,00
V83 AM3 WBD D	1" (κομπλέ)	1 μέτρο	10	96,00
V83 AM4 WBD D	1 1/4" (κομπλέ)	1 μέτρο	10	107,00



Κωδικός	Ανταλλακτικά	€
M10 ARP 004	Μοτέρ τρίοδης βάνας 230 VOLT	68,00
Y27000001	Καλώδιο μοτερ 1 μέτρου με φισ	7,00



Δίοδη εκτρεπόμενη βάνα, αρσενική

Μέγιστη θερμοκρασία λειτουργίας: 90 °C
Θερμοκρασία περιβάλλοντος: 1-60 °C
Διαφορά πίεσης: 1 bar
Ροή: KV 12
Χρόνος λειτουργίας: 8 δευτερόλεπτα
Τάση ρεύματος: 230V
Βοηθητικό microchip επαναφοράς

Κωδικός	Διατομή	Μήκος καλωδίου (M)	Πίεση (Bar)	€
V82 BM2 WBD E	3/4" (κομπλέ)	1 μέτρο	10	88,00
V82 BM3 WBD E	1" (κομπλέ)	1 μέτρο	10	88,00
V82 BM4 WBD E	1 1/4" (κομπλέ)	1 μέτρο	10	102,00
M10 ARP 005	Μοτέρ δίοδης βάνας 230 VOLT			68,00



Οι παραπάνω τιμές επιβαρύνονται με Φ.Π.Α.

Art. P51 Τρίοδη στεγ/ποιοιμένη, μεικτική βάνα αναλογικής λειτ.

Κωδικός	Διατομή	KV	Πίεση (Bar)	€
P5104000MM	DN40	41	6	140,00
P5105000MN	DN50	65	6	225,00
P5106500MO	DN65	100	6	295,00
P5108000MP	DN80	185	6	350,00
P5110000MQ	DN100	310	6	500,00
P5112500MR	DN125	510	6	1.500,00



Art. P52 Τετράοδη στεγανοποιημένη, μεικτική βάνα

Κωδικός	Διατομή	KV	Πίεση (Bar)	€
P5204000MM	DN40	41	6	160,00
P5205000MN	DN50	65	6	230,00
P5206500MO	DN65	100	6	290,00
P5208000MP	DN80	185	6	350,00
P5210000MQ	DN100	310	6	500,00
P5212500MR	DN125	510	6	1.500,00



Art. 460 Τρίοδη ορειχάλκινη βάνα



ΤΥΠΟΣ	ΔΙΑΤΟΜΗ	KVS	€
460-25	1"	12 m ³ /h	65,00
460-32	1 1/4"	18 m ³ /h	75,00
460-40	1 1/2"	26 m ³ /h	126,00
460-50	2"	40 m ³ /h	170,00

Art. 450 Τετράοδη ορειχάλκινη βάνα



ΤΥΠΟΣ	ΔΙΑΤΟΜΗ	KVS	€
450-25	1"	12 m ³ /h	75,00
450-32	1 1/4"	18 m ³ /h	95,00
450-40	1 1/2"	26 m ³ /h	150,00
450-50	2"	40 m ³ /h	190,00

MOTER ΓΙΑ ΟΡΕΙΧΑΛΚΙΝΕΣ ΒΑΝΕΣ



ΤΥΠΟΣ	ΠΕΡΙΓΡΑΦΗ	ΦΑΣΗ ΛΕΙΤΟΥΡΓΙΑΣ	€
M03	Κινητήρας 3 θέσεων (60 sec)	230V/50Hz	120,00
P27	Κινητήρας με αισθητήριο (135 sec)	230V/50Hz	300,00



MOTER ΓΙΑ ΧΥΤΟΣΙΔΗΡΕΣ ΒΑΝΕΣ

Κωδικός	V	control	running time (s)	€
M0701810AAK(ΚΟΜΠΛΕ)	230 V	3 pt.	120	180,00
M070153QAAC(ΚΟΜΠΛΕ)	24 V	3 pt.	120	200,00
M0701810AA (ΣΚΕΤΟ)	230 V	3 pt.	120	160,00
M070153QAA (ΣΚΕΤΟ)	24 V	3 pt.	120	175,00



ΔΙΑΒΑΤΟΥΔΗΣ

**ΘΕΡΜΟΣΤΑΤΙΚΕΣ ΒΑΝΕΣ
ΓΙΑ ΖΕΣΤΑ ΝΕΡΑ ΧΡΗΣΗΣ**

Barberi
www.barberi.com

Art. V07-AB

Κωδικός	Διατομή	Πίεση (Bar)	€
V07020AB	3/4" Θηλυκό	10	59,00
V07M20AB	3/4" Αρσενικό	10	60,00
V07M20NABL2	3/4" Με ρακόρ	10	72,00

Μέγιστη θερμοκρασία λειτουργίας: 95 °C / Ροή: **KV 1.6** / έυρος θερμ. 35-60 °C
Standard: EN 1111 - EN 1287 MAX - ΠΙΕΣΗΣ 10 BAR



Art. V07-BA

Κωδικός	Διατομή	Πίεση (Bar)	€
V07M25OBA	1" Χωρίς ρακόρ	10	73,00
V07M25OBAL2	1" Με ρακόρ	10	97,00

Μέγιστη θερμοκρασία λειτουργίας: 95 °C / Ροή: **KV 2.5** / έυρος θερμ. 20-43 °C
Standard: EN 1111 - EN 1287 MAX - ΠΙΕΣΗΣ 10 BAR



Art. V07-BB

Κωδικός	Διατομή	Πίεση (Bar)	€
V07M25OBB	1" Χωρίς ρακόρ	10	73,00
V07M25OBBL2	1" Με ρακόρ	10	97,00

Μέγιστη θερμοκρασία λειτουργίας: 95 °C / Ροή: **KV 2.5** / έυρος θερμ. 35-60 °C
Standard: EN 1111 - EN 1287 MAX - ΠΙΕΣΗΣ 10 BAR



Art. V17

Κωδικός	Διατομή	Πίεση (Bar)	€
V17M32 NAA	1 1/4" Χωρίς ρακόρ	10	120,00
V17M32 NAAL2	1 1/4" Με ρακόρ	10	140,00

Μέγιστη θερμοκρασία λειτουργίας: 95 °C / Ροή: **KV 3.5** / έυρος θερμ. 30-65 °C
Standard: EN 15092 MAX - ΠΙΕΣΗΣ 10 BAR



Οι παραπάνω τιμές επιβαρύνονται με Φ.Π.Α.

SOLAR - KIT

ΔΙΑΒΑΤΟΥΔΗΣ

Barberi
ΕΙΣΑΓΩΓΕΣ ΑΝΤΙΣΤΡΟΦΗΣ

Η θερμική ηλιακή μονάδα ανάμειξης ρυθμίζει τη θερμοκρασία του ζεστού νερού μέσω της θερμοστατικής μεικτικής βαλβίδας. Επιπροσθέτως, ανεξάρτητα και χωρίς ηλεκτρικές συσκευές εκτρέπει το νερό από την είσοδο στον λέβητα εάν η θερμοκρασία του που προέρχεται από την ηλιακή δεξαμενή δεν είναι αρκετά υψηλή.

Art. V20 Μεικτικό ηλιακό kit με θερμοστατική εκτρεπόμενη βάνα για θερμική ολοκλήρωση



Κωδικός	Διατομή	Πίεση (Bar)	Θερμοκρασία	€
V20M25001	1"	10	45 °C	150,00
V20M25001L2	1" Με ρακόρ	10	45 °C	200,00

V20 for solar-to-boiler integration

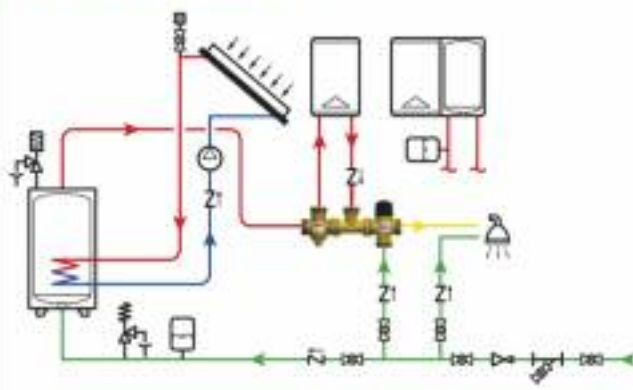

Μέγιστη θερμοκρασία λειτουργίας: 95 °C
Έυρος λειτουργίας: 35-60 °C
Ροή: KV 2
Ρύθμιση εκτροπής: 45 °C

Natural circulation solar system

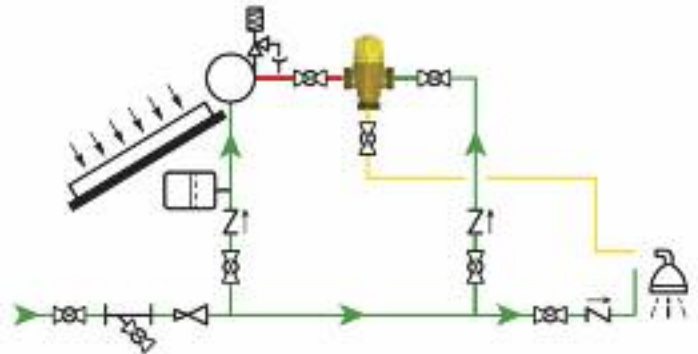

Art. P05 Ηλιακά συστήματα θερμοστατικών μεικτικών βαλβίδων
Μέγιστη θερμοκρασία λειτουργίας: 110°C / Ροή: **KV 2.3**
Εύρος θερμοστάτη 30-65°C

Κωδικός	Διατομή	Πίεση (Bar)	€
P05A20N00	3/4" Χωρίς ρακόρ	10	66,00
P05A20N00L2	3/4" Με ρακόρ	10	76,00
P05A25N00L2	1" Χωρίς ρακόρ	10	88,00
P05A25N00L3	1" Ρακόρ + Β. αντεπ/φης	10	98,00
V3802000003	Ρακόρ Ορειχάλκ 3/4"X3/4"	10	7,00
V3802500003	Ρακόρ Ορειχάλκ 1"X1"	10	10,00



Οι παραπάνω τιμές επιβαρύνονται με Φ.Π.Α.

ΘΕΡΜΟΣΤΑΤΙΚΕΣ ΒΑΛΒΙΔΕΣ ΕΚΤΡΟΠΗΣ

ΔΙΑΒΑΤΟΥΔΗΣ

Barberi®
DIAMANTINOVA BALKONIA S.R.L.

Η Barberi παρουσιάζει την σειρά από θερμοστατικές μεικτικές βαλβίδες. Σκοπός τους είναι να διατηρούν σταθερή τη θερμοκρασία του μικτού νερού ακόμη κι όταν η θερμοκρασία και η πίεση εισόδου διαφέρει στις ζεστές και κρύες εισόδους νερού. Χρησιμοποιούνται σε υγειονομικές εγκαταστάσεις νερού, σε κυκλώματα θέρμανσης, σε εγκαταστάσεις θέρμανσης, σε γεννήτριες θέρμανσης (επιτοίχια μπόιλερ, ξύλινα μπόιλερ, αντλίες θερμότητας), σε ηλιακά συστήματα, σε βιομηχανικές εγκαταστάσεις νερού.

Art. V14 Θερμ/τική μεικτική βαλβίδα για συστήματα στερεών καυσίμων (θέρμανσης)

Μέγιστη θερμοκρασία λειτουργίας: 100 °C / Ροή: **KV 9** MAX - ΠΙΕΣΗΣ 10 BAR

Κωδικός	Διατομή	Πίεση (Bar)	Θερμοκρασία	€
V1402500A	1" Χωρίς ρακόρ	10	45	93,00
V1403200AL1	1" Με ρακόρ	10	45	119,00
V1403200A	1 1/4" Χωρίς ρακόρ	10	45	93,00
V1402500B	1" Χωρίς ρακόρ	10	55	93,00
V14M3200BL1	1 1/4" Με ρακόρ	10	55	119,00
V14M3200B	1 1/4" Χωρίς ρακόρ	10	55	93,00



woody

V14.5R	Αισθητήριο	45+55+60oC	21,00
--------	------------	------------	-------



Art. V16 Θερμοστατική βαλβίδα εκτροπής

Μέγιστη θερμοκρασία λειτουργίας: 100 °C / Ροή: **KV 3.5** MAX - ΠΙΕΣΗΣ 10 BAR

Κωδικός	Διατομή	Πίεση (Bar)	Θερμοκρασία	€
V1602500A	1" Χωρίς ρακόρ	10	45	63,00
V1602500AL1	1" Με ρακόρ	10	45	99,00



Η νέα σειρά θερμοστατικών βανών V16 έχει σχεδιαστεί για εκτροπή ροής με ρυθμιζόμενη θερμοκρασία εναλλαγής 40-45°C

Εφαρμογές

Για θερμική εκτροπή παροχής σε κυκλώματα ηλιοθερμίας, θέρμανσης, δοχεία αδρανείας και ζεστού νερού χρήσης.

Οι παραπάνω τιμές επιβαρύνονται με Φ.Π.Α.



Art. 07G-DN25 Γκρουπ απευθείας διανομής με τριόδη βάνα DN-25

Μέγιστη θερμοκρασία λειτουργίας: 90 °C

Επιτρεπόμενα υγρά: water, mix water and glycol (max 30%)

Κωδικός	Διατομή	Πίεση (Bar)	Αντλία	€
07G02500U	1" - 1 1/2"	10	Grundfos ALPHA2L 25-70	530,00
07G02500T	1" - 1 1/2"	10	Grundfos UPSO 25-65	400,00



Art. 07G-DN32 Γκρουπ απευθείας διανομής με ηλεκ. τριόδη βάνα DN-32

Μέγιστη θερμοκρασία λειτουργίας: 90 °C

Επιτρεπόμενα υγρά: water, mix water and glycol (max 30%)

Κωδικός	Διατομή	KV MIX	Πίεση (Bar)	Αντλία	€
07G03200E	1 1/4" - 2"	18	10	Grundfos ALPHA2L 32-70	800,00
07G03200T	1 1/4" - 2"	18	10	Grundfos UPSO 32-65	530,00

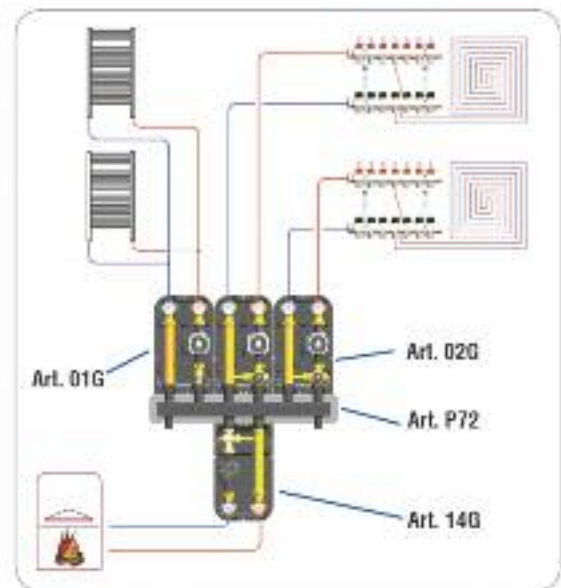
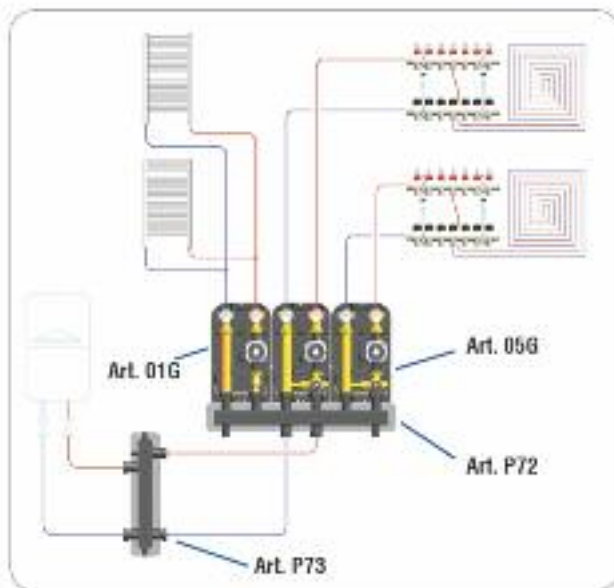

Art. P73 Υδραυλικός διαχωριστής με θερμική μόνωση

Μέγιστη θερμοκρασία λειτουργίας: 110 °C

Επιτρεπόμενα υγρά: water, mix water and glycol (max 30%)

Κωδικός	Διατομή	Ροή (m3/h)	Πίεση (Bar)	€
P73M40030	1 1/2"	3	4	330,00
P73M40045	1 1/2"	4.5	4	370,00
P73M50080	2"	8	4	490,00



Οι παραπάνω τιμές επιβαρύνονται με Φ.Π.Α.

Το υδραυλικό κιτ του Ιταλικού εργοστασίου Barberi περιλαμβάνει όλα τα υδραυλικά εξαρτήματα που απαιτούνται για την σύνδεση των ηλιακών συλλεκτών με το μπόιλερ, προσφέροντας ασφαλή και αποδοτική λειτουργία στα ηλιακά συστήματα. Όλα τα εξαρτήματα είναι τοποθετημένα μέσα σε μονωτικό κάλυμμα, συνδιάζοντας υψηλή απόδοση, ασφάλεια, αισθητική, εξοικονόμηση χώρου στο λεβητοστάσιο και χρόνου κατά τη συναρμολόγηση.

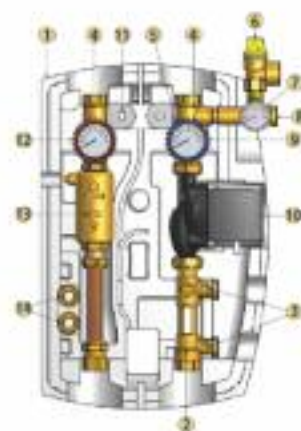

1. Μονωτικό κάλυμμα
2. Ρυθμιστής ροής (0,5-15 lit/min)
3. Βάνες πλήρωσης και εκκένωσης
4. Σφαιρική βάνα και βαλβίδα αντεπιστροφής
5. Μπλέ διακόπτης με θερμόμετρο 0-160 °C.
6. Βαλβίδα ασφαλείας 6 bar/160 °C
7. Μανόμετρο (0-10 bar)
8. Σύνδεση με δοχείο διαστολής
9. By-pass βαλβίδας αντεπιστροφής
10. Κυκλοφορητής
11. Σετ στερέωσης σε τοίχο
12. Συνδέσεις 3/4"
13. Κόκκινος διακόπτης με θερμόμετρο 0-160 °C
14. Απαερωτής
15. Διαφορικός θερμοστάτης ηλεκτρονικός
16. Θήκη διαφορικού

Art. 34D - 33D - 22D Θερμοστάτες με αισθητήρες διαφορικοί ηλεκτρονικοί

Κωδικός	Μάρκα	Τύπος	Αισθητήρια	Μέγεθος CM M X Y X B	€	
34D000001		SMART	S240	3 ΑΙΣΘΗΤΗΡΙΑ	11 X 9 X 6	190,00
33D000000		SEITRON	TDS-T24M	3 ΑΙΣΘΗΤΗΡΙΑ	15 X 7 X 5	210,00
22D000001		SEITRON	TS-T01M	3 ΑΙΣΘΗΤΗΡΙΑ	13 X 9 X 4	160,00



Art. 01S

Κωδικός	Διατομή	Ροή L/min	Αντλία	€
01S0200AG	3/4" X 3/4"	0.5 - 15	GRUNDFOS Solar 15-65 130	360,00
01S0200BA	3/4" X 3/4"	3 - 35	GRUNDFOS Solar 15-70 130	450,00
01S0200BU	3/4" X 3/4"	3 - 35	GRUNDFOS inverter 15-75 130	490,00



Art. 05S

Κωδικός	Διατομή	Ροή L/min	Αντλία	€
05S0200AG	3/4" X 3/4"	0.5 - 15	GRUNDFOS Solar 15-65 130	290,00



Art. 09S - 12S

Μέγιστη θερμοκρασία λειτουργίας: 110 °C
 Βαλβίδα ασφαλείας 6 bar
 Max Πίεσης 10 bar
 Ηλεκτρονικός θερμοστάτης



Κωδικός	Διατομή	Ροή L/min	Αντλία	Control	€
09S0200AG	3/4" X 3/4"	0.5 - 15	GRUNDFOS Solar 15-65 130	Smart Ψηφιακός	560,00
12S0200AG	3/4" X 3/4"	0.5 - 15	GRUNDFOS Solar 15-70 130	Seitron Ψηφιακός	580,00
12S0200AG	3/4" X 3/4"	0.5 - 15	GRUNDFOS Solar 15-75 130	Seitron Μηχ.	520,00

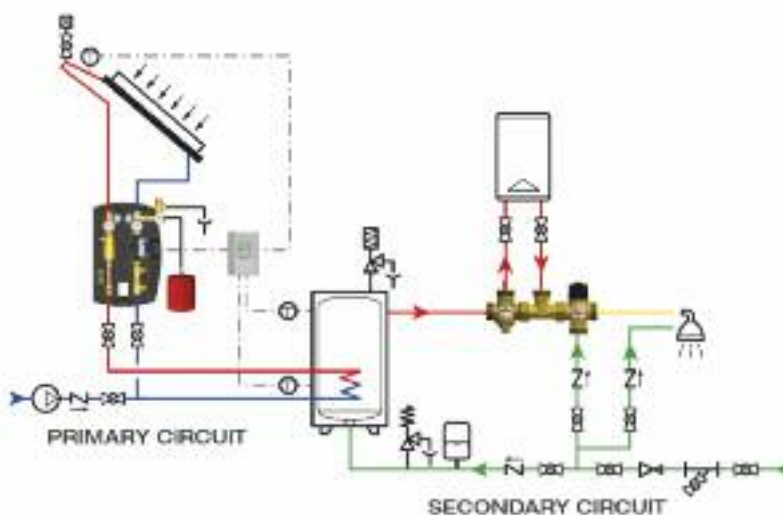

Τα θερμικά ηλιακά group θέρμανσης Trolli και Trolli plus είναι εγκατεστημένα σε στοιχειώδη συστήματα του θερμικού ηλιακού συστήματος για να φέρνει το ζεστό υγρό στην ηλιακή δεξαμενή. Το group αποτελείται από ροόμετρο, αντλία, σφαιρική βαλβίδα στον ανεφοδιαστή και γραμμές επιστροφής, βαλβίδα ελέγχου για αντιθερμοσιφωνικό φαινόμενο και ενσωματωμένους θερμικούς μετρητές, βαλβίδα ασφαλείας, μετρητές πίεσης και επέκταση σκαφοειδούς σύνδεσης, απαερωτήρας.

Οι παραπάνω τιμές επιβαρύνονται με Φ.Π.Α.

ΕΠΙΔΑΠΕΔΙΑ ΘΕΡΜΑΝΣΗ

Barberi
ΚΑΤΑΣΚΕΥΕΣ ΚΑΙ ΕΡΓΑΣΤΗΡΙΑ

08M

Ροή ανοξειδωτού + πολλαπλή διανομή επιστροφής, προεγκατεστημένη. Χειροκίνητες βάνες αποστράγγισης. Κύρια σύνδεση G 1 F. Πολλαπλή ροής πλήρης με ρυθμιστές ρυθμού ροής και μετρητές ροής, κλίμακα 0-5l / min. Οι μετρητές ροής μπορούν να καθαριστούν. Επιστροφή πολλαπλής τοποθετημένη για θερμοηλεκτρικούς ενεργοποιητές. G3/4M ευρωπαϊκές έξοδοι. Βάσεις στήριξης.

Μέγιστη θερμοκρασία λειτουργίας: **70°C**
 Μέγιστη πίεση λειτουργίας: **6 bar**
 Απόσταση από το κέντρο σύνδεσης: **211 mm**
 Απόσταση από το κέντρο εξόδου: **50 mm**
 Θερμο-ηλεκτρικός ενεργοποιητής:
M30X1.5mm



Κωδικός	Μέγεθος	Παροχές	€
08M025N02	G 1 F - G 3/4 M	2	128
08M025N03	G 1 F - G 3/4 M	3	145
08M025N04	G 1 F - G 3/4 M	4	165
08M025N05	G 1 F - G 3/4 M	5	175
08M025N06	G 1 F - G 3/4 M	6	210
08M025N07	G 1 F - G 3/4 M	7	230
08M025N08	G 1 F - G 3/4 M	8	250
08M025N09	G 1 F - G 3/4 M	9	280
08M025N10	G 1 F - G 3/4 M	10	325
08M025N11	G 1 F - G 3/4 M	11	355
08M025N12	G 1 F - G 3/4 M	12	375

16M

Ροή ανοξειδωτού + πολλαπλή διανομή επιστροφής, προεγκατεστημένη. Σφαιρικές βαλβίδες διακοπής. Χειροκίνητες βάνες αποστράγγισης. Κύρια σύνδεση G 1 F. Πολλαπλή ροής πλήρης με ρυθμιστές ρυθμού ροής και μετρητές ροής, κλίμακα 0-5l / min. Οι μετρητές ροής μπορούν να καθαριστούν. Επιστροφή πολλαπλής τοποθετημένη για θερμοηλεκτρικούς ενεργοποιητές. G3/4M ευρωπαϊκές έξοδοι. Βάσεις στήριξης.

Μέγιστη θερμοκρασία λειτουργίας: **70°C**
 Μέγιστη πίεση λειτουργίας: **6 bar**
 Απόσταση από το κέντρο σύνδεσης: **211 mm**
 Απόσταση από το κέντρο εξόδου: **50 mm**
 Θερμο-ηλεκτρικός ενεργοποιητής:
M30X1.5mm



Κωδικός	Μέγεθος	Παροχές	€
16M025N03	G 1 F - G 3/4 M	3	165
16M025N04	G 1 F - G 3/4 M	4	200
16M025N05	G 1 F - G 3/4 M	5	240
16M025N06	G 1 F - G 3/4 M	6	260
16M025N07	G 1 F - G 3/4 M	7	290
16M025N08	G 1 F - G 3/4 M	8	320
16M025N10	G 1 F - G 3/4 M	10	360
16M025N12	G 1 F - G 3/4 M	12	410



V58

Ρακόρ χρωμέ Β.Τ. για σωλήνες PEχ και πολυστρωματικούς σωλήνους. Για κυκλώματα θέρμανσης και ψύξης. Άλλα μεγέθη διατίθενται κατόπιν παραγγελίας.

Ροπή σύσφιξης: **15-20 N.m**
 Μέγιστη θερμοκρασία λειτουργίας: **90°C**
 Μέγιστη πίεση λειτουργίας: **10 bar**

Κωδικός	Μέγεθος	Παροχές	€
V58 034 NEA	G 3/4 F	16x2	3,40
V58 034 NFA	G 3/4 F	17x2	3,60
V58 034 NHB	G 3/4 F	20x2,25	5,50



M20.C

Θερμο ηλεκτρικός ενεργοποιητής με ένδειξη ανοιχτής θέσης, προσαρμογέα και γρήγορη σύνδεση. Κανονικά κλειστό. Βοηθητικός μικροδιακόπτης (μόνο σε έκδοση 4 πόλων), καλώδιο IP 54, 1m.

Κατηγορία προστασίας: **IP 54**
 Συχνότητα λειτουργίας: **50-60 Hz**
 Ρεύμα εισόδου: **μέγιστο 550 mA**
 Κατανάλωση ενέργειας: **1 W**
 Βαθμονόμηση βοηθητικού μικροδιακόπτη: **5(1)A**
 Θερμοκρασία περιβάλλοντος: **0-60°C**

Κωδικός	Μέγεθος	Καλώδια	€
M20 011 AOC	M30x1.5	2	38
M20 011 BOC	M30x1.5	4	59

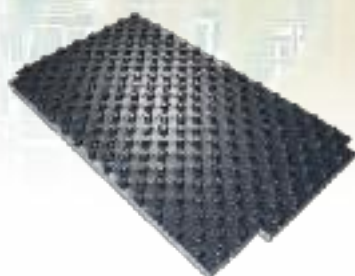

R982Q
Φραγή ήχου

Μορφοποιημένη μονωτική πλάκα γραφитоύχα αποσπώμενη από EPS για εγκαταστάσεις θέρμανσης δαπέδου. Φραγή υδρατμών. Φραγή ήχου. Βήμα διάστρωσης 50 mm. Για σωλήνες Φ15 - 18 mm. Ενεργές διαστάσεις 1400x800 mm.



K369

Περιμετρική μονωτική ταινία. Με αυτοκόλλητη ταινία & film προστασίας μπλε χρώματος.

ΜΕΓΕΘΗ	ΤΙΜΗ €
T50 - h37	13,50
T50 - h50	15,50

ΜΕΓΕΘΗ	ΤΙΜΗ €
150 x 8 mm	1,50
150 x 8 mm Μπλε	1,30



R996T

Σωλήνας Retiflex Noxy Pert δικτυωμένου πολυαιθυλενίου με φραγή οξυγόνου **Εσωτερικά**.



R999
ΕΜΜΕΤΙ

Σωλήνας πολυστρωματικός PE-X/Al/PE-X, συγκόλληση με laser.

ΜΕΓΕΘΗ	ΤΙΜΗ €
17 x 2 PX-B Oventrop	1,10
16 x 2 PERT Solin	0,90
17 x 2 PERT Solin	0,95

ΜΕΓΕΘΗ	ΤΙΜΗ €
16 x 2	1,20
18 x 2	1,60



K376 Βελτιωτικό μπετόν

Να προστεθεί απευθείας στη μπετονιέρα κατά την διάρκεια της ανάμιξης σε ποσότητα από 1 λίτρο για κάθε 100 κιλά σκυροδέματος.

ΜΕΓΕΘΗ	ΤΙΜΗ €
10 κιλά	70,00
20 κιλά	100,00



R983

Clip σταθεροποίησης σωλήνων για εγκαταστάσεις θέρμανσης δαπέδου.

ΜΕΓΕΘΗ	ΤΙΜΗ €
Μήκος 31 mm	0,19
Μήκος 44 mm	0,15

ΗΛΕΚΤΡΙΚΕΣ ΑΝΤΛΙΕΣ

ΔΙΑΒΑΤΟΥΔΗΣ

FOROS

ΑΥΤΟΜΑΤΟΥ ΑΝΑΡΡΟΦΗΣΕΩΣ ΗΛΕΚΤΡΙΚΕΣ ΑΝΤΛΙΕΣ

- ΚΑΤΑΛΛΗΛΕΣ ΓΙΑ ΑΝΤΛΗΣΗ ΚΑΘΑΡΟΥ ΝΕΡΟΥ ΚΑΙ ΥΓΡΩΝ ΜΗ ΧΗΜΙΚΩΣ ΔΙΑΒΡΩΤΙΚΩΝ
- ΙΔΑΝΙΚΕΣ ΓΙΑ ΟΙΚΙΑΚΗ ΧΡΗΣΗ, ΠΟΤΙΣΜΑ ΚΗΠΩΝ, ΠΙΕΣΤΙΚΑ ΣΥΓΚΡΟΤΗΜΑΤΑ
- ΣΩΜΑ ΑΝΤΛΙΑΣ: ΧΥΤΟΣΙΔΗΡΟΣ
- ΦΤΕΡΩΤΗ: NORYL
- ΑΞΟΝΑΣ: ΑΝΟΞΕΙΔΩΤΟΣ ΧΑΛΥΒΑΣ
- ΘΕΡΜΟΚΡΑΣΙΑ ΑΝΤΛΟΥΜΕΝΟΥ ΝΕΡΟΥ: 50°C



ΤΥΠΟΣ		ΙΣΧΥΣ		ΠΑΡΟΧΗ (m ³ /h - Lit/min)						ΣΤΟΜΙΑ		ΒΑΡΟΣ KG	ΤΙΜΗ €
				0.6	1.2	1.8	2.4	3	3.6				
ΜΟΝΟΦΑΣΙΚΟ	ΤΡΙΦΑΣΙΚΟ	KW	HP	10	20	30	40	50	60	ΕΙΣΟΔΟΥ	ΕΞΟΔΟΥ		
				ΜΑΝΟΜΕΤΡΙΚΟ (m)									
JA 66N	-		0,6	35	29,5	24	20	-	-	1"	1"	15,2	220
JA 100N	-	0,74	1	47	42	37	32	27	10	1"	1"	17	220
JA 146M	NEW	1,1	1,5	55	49	44	39	35	31	1"	1"	17	300

ΔΙΒΑΘΜΙΕΣ ΑΥΤΟΜΑΤΟΥ ΑΝΑΡΡΟΦΗΣΕΩΣ ΗΛΕΚΤΡΙΚΕΣ ΑΝΤΛΙΕΣ

- ΚΑΤΑΛΛΗΛΕΣ ΓΙΑ ΑΝΤΛΗΣΗ ΚΑΘΑΡΟΥ ΝΕΡΟΥ ΚΑΙ ΥΓΡΩΝ ΜΗ ΧΗΜΙΚΩΣ ΔΙΑΒΡΩΤΙΚΩΝ
- ΙΔΑΝΙΚΕΣ ΓΙΑ ΟΙΚΙΑΚΗ ΧΡΗΣΗ, ΠΟΤΙΣΜΑ ΚΗΠΩΝ, ΠΙΕΣΤΙΚΑ ΣΥΓΚΡΟΤΗΜΑΤΑ.
- ΣΩΜΑ ΑΝΤΛΙΑΣ: ΧΥΤΟΣΙΔΗΡΟΣ
- ΦΤΕΡΩΤΗ: NORYL
- ΑΞΟΝΑΣ: ΑΝΟΞΕΙΔΩΤΟΣ ΧΑΛΥΒΑΣ
- ΘΕΡΜΟΚΡΑΣΙΑ ΑΝΤΛΟΥΜΕΝΟΥ ΝΕΡΟΥ: 50°C



ΤΥΠΟΣ		ΙΣΧΥΣ		ΠΑΡΟΧΗ (m ³ /h - Lit/min)								ΣΤΟΜΙΑ		ΒΑΡΟΣ KG	ΤΙΜΗ €	
				0	1.2	1.8	3	4.2	5.4	6.6	7.8					8.4
ΜΟΝΟΦΑΣΙΚΟ	ΤΡΙΦΑΣΙΚΟ	KW	HP	0	20	30	50	70	90	110	130	140	ΕΙΣΟΔΟΥ	ΕΞΟΔΟΥ		
				ΜΑΝΟΜΕΤΡΙΚΟ (m)												
JA 150	-	1,1	1,5	61	56,5	54	48	41	32	-	-	-	1 ^{1/2} "	1"	27,9	480
-	JA 150T	1,1	1,5	61	56,5	54	48	41	32	-	-	-	1 ^{1/2} "	1"	27,9	480
JA 200	-	1,65	2,2	62,5	59,5	58	54	49	42,5	34	-	-	1 ^{1/2} "	1"	28,7	490
-	JA 200T	1,65	2,2	62,5	59,5	58	54	49	42,5	34	-	-	1 ^{1/2} "	1"	28,7	490
	JA 300T	2,2	3	64,5	62	60,5	57	52,5	47	42	35	32	1 ^{1/2} "	1"	29,6	570

ΑΥΤΟΜΑΤΟΥ ΑΝΑΡΡΟΦΗΣΕΩΣ ΗΛΕΚΤΡΙΚΕΣ ΑΝΤΛΙΕΣ ΑΝΟΞΕΙΔΩΤΕΣ ΠΟΛΥΒΑΘΜΙΕΣ ΑΘΟΥΡΥΒΗΣ ΛΕΙΤΟΥΡΓΙΑΣ

ΤΥΠΟΣ		ΙΣΧΥΣ		ΠΑΡΟΧΗ (m ³ /h - Lit/min)					ΣΤΟΜΙΑ		ΒΑΡΟΣ KG	ΤΙΜΗ €
				0.6	1.2	1.8	2.4	3				
ΤΡΙΦΑΣΙΚΟ	KW	HP	10	20	30	40	50	ΕΙΣΟΔΟΥ	ΕΞΟΔΟΥ			
				ΜΑΝΟΜΕΤΡΙΚΟ (m)								
JXF 106N	0,75	1	48	37	33	29,6	26,2	1"	1"	7,8	260	
JXF 126	0,88	1,2	53,4	41,9	37,5	33,7	29,9	1"	1"	8,8	275	
JXF 146	1,1	1,5	60,2	47,8	42,4	38	34,4	1"	1"	9,9	290	
JXM 105/4	0,74	1	43	41,5	40	34	25	1"	1"	11	350	
JXM 125/5	0,88	1,2	53	51	48	42	34	1"	1"	11,5	380	

- ΣΩΜΑ ΑΝΤΛΙΑΣ: ΑΝΟΞΕΙΔΩΤΟΣ ΧΑΛΥΒΑΣ AISI 304
- ΦΤΕΡΩΤΗ: NORYL
- ΑΞΟΝΑΣ: ΑΝΟΞΕΙΔΩΤΟΣ ΧΑΛΥΒΑΣ AISI 316
- ΘΕΡΜΟΚΡΑΣΙΑ ΑΝΤΛΟΥΜΕΝΟΥ ΝΕΡΟΥ: 50°C



Οι παραπάνω τιμές επιβαρύνονται με Φ.Π.Α.

ΗΛΕΚΤΡΙΚΕΣ ΑΝΤΛΙΕΣ

ΔΙΑΒΑΤΟΥΔΗΣ

FOROS

ΔΙΒΑΘΜΙΕΣ ΦΥΓΟΚΕΝΤΡΙΚΕΣ ΗΛΕΚΤΡΙΚΕΣ ΑΝΤΛΙΕΣ ΜΕ ΦΤΕΡΩΤΕΣ **NORYL**

- ΚΑΤΑΛΛΗΛΕΣ ΓΙΑ ΑΝΤΛΗΣΗ ΚΑΘΑΡΟΥ ΝΕΡΟΥ ΚΑΙ ΥΓΡΩΝ ΜΗ ΧΗΜΙΚΩΣ ΔΙΑΒΡΩΤΙΚΩΝ
- ΙΔΑΝΙΚΕΣ ΓΙΑ ΟΠΟΥ ΥΠΑΡΧΕΙ ΑΝΑΓΚΗ ΓΙΑ ΜΕΓΑΛΑ ΜΑΝΟΜΕΤΡΙΚΑ
- ΣΩΜΑ ΑΝΤΛΙΑΣ: ΧΥΤΟΣΙΔΗΡΟΣ
- ΦΤΕΡΩΤΕΣ: NORYL
- ΑΞΟΝΑΣ: ΑΝΟΞΕΙΔΩΤΟΣ ΧΑΛΥΒΑΣ
- ΘΕΡΜΟΚΡΑΣΙΑ ΑΝΤΛΟΥΜΕΝΟΥ ΝΕΡΟΥ: MAX 50°C

ΤΥΠΟΣ		ΙΣΧΥΣ		ΠΑΡΟΧΗ (m ³ /h - Lit/min)											ΣΤΟΜΙΑ		ΒΑΡΟΣ KG	ΤΙΜΗ €
				0	0.6	1.2	1.8	2.4	3.6	4.8	6	7.2	8.4	9				
ΜΟΝΟΦΑΣΙΚΟ	ΤΡΙΦΑΣΙΚΟ	KW	HP	0	10	20	30	40	60	80	100	120	140	150	ΕΙΣΟΔΟΥ	ΕΞΟΔΟΥ		
				ΜΑΝΟΜΕΤΡΙΚΟ (m)														
KB 100	-	0,74	1	42	40,8	39,4	37,4	34,7	29,2	21	-	-	-	-	1"	1"	15,3	320
KB 160	-	1,1	1,5	53	52,5	52	51	50	46,9	43,3	39,7	35	-	-	1 ¹ / ₄ "	1"	24,7	420
-	KB 160 T	1,1	1,5	53	52,5	52	51	50	46,9	43,3	39,7	35	-	-	1 ¹ / ₄ "	1"	24,7	400
KB 210	-	1,5	2	57,3	56,9	56	55,1	54	51,5	48,4	44,4	39,5	34	-	1 ¹ / ₄ "	1"	25,6	480
-	KB 210 T	1,5	2	57,3	56,9	56	55,1	54	51,5	48,4	44,4	39,5	34	-	1 ¹ / ₄ "	1"	25,6	460
-	KB 310 T	2,2	3	64	63,5	63	61,9	60,6	57,7	54,1	50	45,4	39,4	36	1 ¹ / ₄ "	1"	25,6	500



ΔΙΒΑΘΜΙΕΣ ΦΥΓΟΚΕΝΤΡΙΚΕΣ ΗΛΕΚΤΡΙΚΕΣ ΑΝΤΛΙΕΣ ΜΕ ΦΤΕΡΩΤΕΣ **ΟΡΕΙΧΑΛΚΙΝΕΣ**

ΤΥΠΟΣ		ΙΣΧΥΣ		ΠΑΡΟΧΗ (m ³ /h - Lit/min)											ΣΤΟΜΙΑ		ΒΑΡΟΣ KG	ΤΙΜΗ €
				0	0.6	1.2	1.8	2.4	3.6	4.8	6	7.2	8.4	9				
ΜΟΝΟΦΑΣΙΚΟ	ΤΡΙΦΑΣΙΚΟ	KW	HP	0	10	20	30	40	60	80	100	120	140	150	ΕΙΣΟΔΟΥ	ΕΞΟΔΟΥ		
				ΜΑΝΟΜΕΤΡΙΚΟ (m)														
KB 100/1	-	0,74	1	42	40,8	39,4	37,4	34,7	29,2	21	-	-	-	-	1"	1"	15,3	360
KB 160/1	-	1,1	1,5	53	52,5	52	51	50	46,9	43,3	39,7	35	-	-	1 ¹ / ₄ "	1"	24,7	480
-	KB 160/1T	1,1	1,5	53	52,5	52	51	50	46,9	43,3	39,7	35	-	-	1 ¹ / ₄ "	1"	24,7	470
KB 210/1	-	1,5	2	57,3	56,9	56	55,1	54	51,5	48,4	44,4	39,5	34	-	1 ¹ / ₄ "	1"	25,6	530
-	KB 210/1T	1,5	2	57,3	56,9	56	55,1	54	51,5	48,4	44,4	39,5	34	-	1 ¹ / ₄ "	1"	25,6	500
-	KB 310/1T	2,2	3	64	63,5	63	61,9	60,6	57,7	54,1	50	45,4	39,4	36	1 ¹ / ₄ "	1"	25,6	535

ΤΥΠΟΣ		ΙΣΧΥΣ		ΠΑΡΟΧΗ (m ³ /h - Lit/min)												ΟΡΕΙΧΑΛΚΙΝΗ		
				0	1.5	3	4.5	6	7.5	9	10.5	12	13.5	15	16.5	ΣΤΟΜΙΑ	ΒΑΡΟΣ KG	ΤΙΜΗ €
ΤΡΙΦΑΣΙΚΟ	KW	HP	0	25	50	75	100	125	150	175	200	225	250	275	ΕΙΣΟΔΟΥ	ΕΞΟΔΟΥ		
			ΜΑΝΟΜΕΤΡΙΚΟ (m)															
KB 400T	3	4	66,9	65,2	63,3	61	58,4	55,2	51,5	47,8	44,3	40,1	-	-	1 ¹ / ₂ "	1 ¹ / ₄ "	41	1.000
KB 550T	4	5,5	80,4	79,1	77,1	75	72,2	69,4	66	62,4	58,6	54,5	-	-	1 ¹ / ₂ "	1 ¹ / ₄ "	44,8	1.100
KB 751PT	5,5	7,5	89,5	88,3	86,7	84,1	81,3	78,3	74,7	71,1	66,9	61,3	55	-	1 ¹ / ₂ "	1 ¹ / ₄ "	50,5	1.200
KB 900T	6,6	9	94,2	93,8	92,8	91,2	88,7	85,7	82,5	79,1	75	69,4	56	56	1 ¹ / ₂ "	1 ¹ / ₄ "	55	1.350

Οι παραπάνω τιμές επιβαρύνονται με Φ.Π.Α.

ΥΠΟΒΡΥΧΙΕΣ ΑΝΤΛΙΕΣ

FOROS

ΥΠΟΒΡΥΧΙΕΣ ΑΝΤΛΙΕΣ ΑΚΑΘΑΡΤΩΝ ΚΑΙ ΕΛΑΦΡΩΝ ΛΥΜΑΤΩΝ

- ΚΑΤΑΛΛΗΛΕΣ ΓΙΑ ΟΙΚΙΑΚΕΣ ΕΦΑΡΜΟΓΕΣ, ΓΙΑ ΑΝΤΛΗΣΗ ΛΥΜΑΤΩΝ
- ΣΩΜΑ ΑΝΤΛΙΑΣ: ΧΥΤΟΣΙΔΗΡΟΣ
- ΦΤΕΡΩΤΗ, ΑΞΟΝΑΣ & ΠΕΡΙΒΛΗΜΑ ΚΙΝΗΤΗΡΑ: ΑΝΟΞΕΙΔΩΤΟΣ ΧΑΛΥΒΑΣ
- ΠΑΡΑΔΙΔΕΤΑΙ: ΜΟΝΟΦΑΣΙΚΟ ΜΕ ΦΛΟΤΕΡ ΔΙΑΚΟΠΤΗ, ΚΑΛΩΔΙΟ ΚΑΙ ΠΡΙΖΑ ΣΟΥΚΟ.
- ΕΛΕΥΘΕΡΟ ΠΕΡΑΣΜΑ: DR max O10mm



ΤΥΠΟΣ	ΙΣΧΥΣ	ΠΑΡΟΧΗ (m ³ /h - Lit/min)								ΣΤΟΜΙΟ ΑΝΤΛΙΑΣ	ΥΨΟΣ (mm)	ΔΙΑΜΕΤΡΟΣ (mm)	ΒΑΡΟΣ KG	ΤΙΜΗ €
		0	3	6	9	12	15	18						
		0	50	100	150	200	250	300						
ΜΟΝΟΦΑΣΙΚΟ	W	ΜΑΝΟΜΕΤΡΙΚΟ (m)												
DR 80 G	980	15,7	14,9	13,8	11,7	8,6	4,3	-	1 1/2"	330	225	12	400	
DR 100 G	1370	19,4	18,5	17,1	15,2	12,6	9,3	4,4	1 1/2"	330	225	14	415	

ΥΠΟΒΡΥΧΙΕΣ ΑΝΤΛΙΕΣ ΟΙΚΙΑΚΩΝ ΛΥΜΑΤΩΝ ΤΥΠΟΥ VORTEX

- ΚΑΤΑΛΛΗΛΕΣ ΓΙΑ ΟΙΚΙΑΚΕΣ ΕΦΑΡΜΟΓΕΣ, ΓΙΑ ΑΝΤΛΗΣΗ ΛΥΜΑΤΩΝ
- ΣΩΜΑ ΑΝΤΛΙΑΣ: ΧΥΤΟΣΙΔΗΡΟΣ
- ΦΤΕΡΩΤΗ, ΑΞΟΝΑΣ & ΠΕΡΙΒΛΗΜΑ ΚΙΝΗΤΗΡΑ: ΑΝΟΞΕΙΔΩΤΟΣ ΧΑΛΥΒΑΣ
- ΠΑΡΑΔΙΔΕΤΑΙ: ΜΟΝΟΦΑΣΙΚΟ ΜΕ ΦΛΟΤΕΡ ΔΙΑΚΟΠΤΗ, ΚΑΛΩΔΙΟ ΚΑΙ ΠΡΙΖΑ ΣΟΥΚΟ.
- ΕΛΕΥΘΕΡΟ ΠΕΡΑΣΜΑ: DC max O35mm



ΤΥΠΟΣ	ΙΣΧΥΣ	ΠΑΡΟΧΗ (m ³ /h - Lit/min)								ΣΤΟΜΙΟ ΑΝΤΛΙΑΣ	ΥΨΟΣ (mm)	ΔΙΑΜΕΤΡΟΣ (mm)	ΒΑΡΟΣ KG	ΤΙΜΗ €	
		0	3	6	9	12	15	18							
		0	50	100	150	200	250	300							
ΜΟΝΟΦΑΣΙΚΟ	ΤΡΙΦΑΣΙΚΟ	W	ΜΑΝΟΜΕΤΡΙΚΟ (m)												
DC 80/2 G	-	1050	8,3	7,4	6,4	5,6	4,8	3,7	-	2"	410	235	12	440	
-	DC 80/2 T	1050	8,3	7,4	6,4	5,6	4,8	3,7	-	2"	410	235	12	460	
DC 100/2 G	-	1350	10,4	9,4	8,7	8,1	7,4	6,6	5,7	2"	410	235	13,5	480	
-	DC 100/2 T	1350	10,4	9,4	8,7	8,1	7,4	6,6	5,7	2"	410	235	13,5	470	

ΥΠΟΒΡΥΧΙΕΣ ΑΝΤΛΙΕΣ ΒΑΡΕΩΝ ΛΥΜΑΤΩΝ ΜΕ ΚΟΠΗΤΗΡΑ

- ΣΩΜΑ ΑΝΤΛΙΑΣ: ΧΥΤΟΣΙΔΗΡΟΣ
- ΚΟΠΗΤΗΡΑΣ: ΕΠΕΞΕΡΑΣΜΕΝΟΣ ΑΝΟΞΕΙΔΩΤΟΣ ΧΑΛΥΒΑΣ AISI 440
- ΑΞΟΝΑΣ - ΒΙΔΕΣ - ΠΛΕΙΜΑΔΙΑ: ΑΝΟΞΕΙΔΩΤΟΣ ΧΑΛΥΒΑΣ
- ΣΤΕΓΑΝΟ Η/Κ: CARBON - CERAMIC
- ΠΤΕΡΩΤΗ: ΟΡΕΙΧΑΛΚΟΣ
- ΜΕΓΙΣΤΗ ΘΕΡΜΟΚΡΑΣΙΑ: 40°C
- ΜΕΓΙΣΤΟ ΒΑΘΟΣ ΒΥΘΙΣΗΣ 20 m



ΤΥΠΟΣ	ΙΣΧΥΣ	ΠΑΡΟΧΗ (m ³ /h - Lit/min)										ΣΤΟΜΙΟ ΑΝΤΛΙΑΣ	ΒΑΡΟΣ KG	ΤΙΜΗ €		
		0	3	6	9	12	15	18								
		0	50	100	150	20	250	300								
ΜΟΝΟΦΑΣΙΚΟ	ΤΡΙΦΑΣΙΚΟ	KW	HP	ΜΑΝΟΜΕΤΡΙΚΟ (m)												
FTR 101G	-	1,1	1,5	19	17,1	14,8	11,9	7,8	4,9	-		1.1/2"	16	680		
FTR 150	-	1,1	1,5	19,4	18,5	17,3	16	14,2	12,3	9,9		2"	35	1.200		
FTR 200	-	1,5	2	22,1	21,3	20,3	16	14,2	12,3	9,9		2"	36	1.230		
-	FTR 200T	1,5	2	22,1	21,3	20,3	19,1	17,7	16	13,4		2"	36	1.230		
-	FTR 300T	2,2	3	26,1	25,2	24,3	23,3	22	20,3	18,2		2"	37	1.230		

Οι παραπάνω τιμές επιβαρύνονται με Φ.Π.Α.

Αντλίες οριζόντιες, Πολυβάθμιες, ανοξείδωτες - σειρά Wilo - Medana CH1-L

Τύπος	Αναρόφηση	Καταθ.	Ονομ. KW (1-230V)	Ονομ. KW (3-400V)	Τιμή 1-230V €	Τιμή 3-400V €
1001-1	1 1/2"	1 1/4"	-	0,55	-	917
1002-1	1 1/2"	1 1/4"	1,10	1,10	841	827
1003-1	1 1/2"	1 1/4"	1,50	1,50	1.225	1.019
1004-1	1 1/2"	1 1/4"	-	1,85	-	1.043
1005-1	1 1/2"	1 1/4"	-	2,50	-	1.218
1601-1	2"	1 1/2"	-	1,1	-	984
1602-1	2"	1 1/2"	-	1,5	-	850
1603-1	2"	1 1/2"	-	1,85	-	1.027
1604-1	2"	1 1/2"	-	3	-	1.259
1605-1	2"	1 1/2"	-	4,2	-	1.440



Τεχνικά στοιχεία:

- Αντλία οριζόντια, πολυβάθμια, ανοξείδωτη, μη αυτόματη αναρρόφησης
- Θερμοκρασία νερού από -20°C έως +120-C
- Pmax= 10 bar

Πλεονεκτήματα:

- Όλα τα μέρη που έρχονται σε επαφή με το νερό είναι κατασκευασμένα από ανοξείδωτο χάλυβα AISI 304
- Όλα τα εξαρτήματα είναι εγκεκριμένα σύμφωνα με τους κανονισμούς ΚΤW και WRAS
- Οι τριφασικοί τύποι με ισχύ $\geq 0,75\text{kW}$ και διακριτικό N φέρουν κινητήρα υψηλής ενεργειακής απόδοσης, κλάσης IE3

Αντλίες Πολυβάθμιες, ανοξείδωτες - σειρά HiMulti P

Τύπος	Αναρόφηση	Καταθ.	Ονομ. KW	Ισχύς PS	Τιμή €
HiMulti 3-24P	1"	1"	0,4	0,55	540
HiMulti 3-25P	1"	1"	0,5	0,70	580
HiMulti 3-44P	1"	1"	0,6	0,85	670
HiMulti 3-45P	1"	1"	0,8	1,10	700



*Η αυτόματη αναρρόφηση επιτυγχάνεται με μόνιμη διατήρηση ποσότητας νερού στην αναρρόφηση.

* Πίεση εισόδου max 1 bar

Σειρά Home Booster

Τύπος	Συνδέσεις στομιών	Ονομ. Ισχύς P2 (KW)	Τιμή €
PB-088EA	15 (1/2")	0,07	220
PB-200EA	15 (1/2")	0,20	300
PB-400EA	32 (1")	0,40	380

ΠΛΕΟΝΕΚΤΗΜΑΤΑ

- Διαρκής και σταθερή πίεση νερού, αυτόματη λειτουργία με ενσωματωμένο flow switch
- Θερμική προστασία ενσωματωμένη στον ηλεκτροκινητήρα.
- Επικάλυψη αντιδιαβρωτικής προστασίας.



Εξαρτήματα Αντλιών

Τύπος	BAR	Τιμή €
1 Fluid control FC έως 2,2 hp	-	178
2 Πιεζοστάτες DANFOSS (οθόνης)	1,2 - 7,5	69
3 Πιεζοστάτες FANTINI	1,2 - 4,5	17
3 Πιεζοστάτες FANTINI (οθόνης)	2,4 - 7,5	55
4 Διακόπτες Ροής FANTINI 1" (flow switch)	-	90



Οι παραπάνω τιμές επιβαρύνονται με Φ.Π.Α.

ΔΙΑΒΑΤΟΥΔΗΣ

**ΠΙΕΣΤΙΚΑ ΔΟΧΕΙΑ
ΚΡΥΟΥ ΝΕΡΟΥ**

AQUAFREE

ΤΥΠΟΣ (ΟΡΙΖΟΝΤΙΑ)	Litre	Πίεση Λειτουργίας MAX	Πίεση στο δοχείο	Ύψος	Διάμετρος	Παροχή σε ΄ιντσες	Τιμή
AFC24SB	24	8 BAR	2 BAR	420	310	3/4"	45 €
AFC50SB	50	8 BAR	2 BAR	635	390	1"	140 €
AFC60SB	60	10 BAR	2 BAR	580	445	1"	160 €
AFC100SB	100	10 BAR	2 BAR	760	475	1"	230 €
AFC200SB	200	10 BAR	2 BAR	910	615	1"	400 €

AFC24B INOX	24 οριζόντιο	8 BAR	2 BAR	310	420	1"	150 €
AFC24 INOX	24 καθετο	8 BAR	2 BAR	420	295	1"	150 €

ΤΥΠΟΣ (ΚΑΘΕΤΑ)	Litre	Πίεση Λειτουργίας MAX	Πίεση στο δοχείο	Ύψος	Διάμετρος	Παροχή σε ΄ιντσες	Τιμή
AFC24	24	8 BAR	2 BAR	420	295	3/4"-1"	45 €
AFCV50	50	8 BAR	2 BAR	790	370	1"	140 €
AFCV60	60	10 BAR	2 BAR	745	415	1"	160 €
AFCV100	100	10 BAR	2 BAR	895	460	1"	230 €
AFCV200	200	10 BAR	2 BAR	1020	600	1"	400 €
AFCV300	300	10 BAR	2 BAR	1225	650	1 1/4"	550 €
AFCV500	500	10 BAR	2 BAR	1450	750	1 1/4"	800 €



ΑΝΤΑΛΛΑΚΤΙΚΕΣ ΜΕΜΡΑΝΕΣ	ΤΙΜΗ €
ΓΙΑ 24 lit	17,00
ΓΙΑ 50/60/80 lit	35,00
ΓΙΑ 100/150 lit	80,00
ΓΙΑ 200 lit	105,00
ΓΙΑ 300 lit	150,00
ΓΙΑ 500 lit	210,00

Οι παραπάνω τιμές επιβαρύνονται με Φ.Π.Α.

ΤΕΡΜΑΤΙΚΕΣ ΜΟΝΑΔΕΣ ΝΕΡΟΥ FERROLI FAN COILS ΔΑΠΕΔΟΥ

ΚΩΔΙΚΟΣ	ΑΠΟΔΟΣΗ (kW)		ΠΑΡΟΧΗ ΑΕΡΑ cfm - m ³ /h	ΔΙΑΣΤΑΣΕΙΣ ΜχΥχΦ (mm)	ΤΙΜΗ (€)
	ΨΥΞΗ*	ΘΕΡΜΑΝΣΗ**			
3V-MV 150	1,65	1,85 - 3,71	255	790x495x200	500,00
3V-MV 250	2,65	3,05 - 6,19	400	1020x495x200	580,00
3V-MV 350	3,85	4,10 - 8,25	595	1240x495x200	680,00
3V-MV 500	4,65	5,20 - 10,5	790	1240x495x200	780,00
3V-MV 700	6,00	6,15 - 12,41	1190	1360x495x200	850,00
Ενσύρματο χειριστήριο ελέγχου - θερμοστάτης ηλεκτρονικός (τοίχου)					85,00
Πόδια έδρασης					25,00



JOLLY TOP

Νέα σειρά μονάδων fan coil με φυγοκεντρικό ανεμιστήρα με κινητήρα AC 3 ταχυτήτων.

Χαρακτηρίζεται από μέγιστο βάθος 200 mm στα μοντέλα και ιδιαίτερα ελκυστική αισθητική γραμμή, προορίζονται για εφαρμογές θέρμανσης και κλιματισμού κατοικιών.

Διατίθεται σε 5 μεγέθη με χωρητικότητα ψύξης από 1,65 έως 6,00 kW και ρυθμούς ροής αέρα από 255 έως 1300 m³ / h.

Στην τυπική έκδοση διατίθενται για σύνδεση από αριστερά. Δυνατότητα σύνδεσης και από δεξιά.

Διατίθεται στις δύο εκδόσεις, VM με περίβλημα και VN χωρίς κέλυφος για εσοχές. Οι μονάδες μπορούν να εγκατασταθούν σε κατακόρυφη και οριζόντια θέση.

*Θερμοκρασία νερού 07/12°C & ** Θερμοκρασία νερού 50°C / 60°C / 70°C

ΔΑΠΕΔΟΥ INVERTER FLAT

ΚΩΔΙΚΟΣ	ΑΠΟΔΟΣΗ (kW)		ΠΑΡΟΧΗ ΑΕΡΑ cfm - m ³ /h	ΔΙΑΣΤΑΣΕΙΣ ΥχΦχΜ (mm)	ΤΙΜΗ (€)
	ΨΥΞΗ*	ΘΕΡΜΑΝΣΗ**			
JOLLY-20	1,00	1,89	162	659x131x735	900,00
JOLLY-40	1,76	3,99	320	659x131x935	975,00
JOLLY-60	2,65	5,47	461	659x131x1135	1.100,00
JOLLY-80	3,34	6,98	576	659x131x1335	1.270,00
Ψηφιακός θερμοστάτης ενσωμάτωσης					ΠΕΡΙΛΑΜΒΑΝΕΤΑΙ ΣΤΗΝ ΤΙΜΗ
Πόδια έδρασης					60,00



JOLLY PLUS

Θερμαντικό σώμα χαμηλών θερμοκρασιών (fan coil), ιδανικά για συνδυασμό με αντλία θερμότητας. Δεν χρειάζεται η επιλογή αντλίας θερμότητας υψηλών θερμοκρασιών, που έχει μικρό βαθμό απόδοσης(COP), αλλά η αντικατάσταση μερικών ή όλων των θερμαντικών σωμάτων της οικίας σας με fan coil.

*Θερμοκρασία νερού 07/12°C & ** Θερμοκρασία νερού 50°C / 60°C / 70°C

ΑΝΤΛΙΑ ΘΕΡΜΟΤΗΤΑΣ ΜΟΝΟBLOCK ΟΜΝΙΑ Μ 3.2 INVERTER

- Δίδυμος περιστροφικός συμπιεστής DC Inverter με αποδοτική και αθόρυβη λειτουργία.
- Οικολογικό ψυκτικό μέσο R-32A.
- Πιστοποίηση κατά Eurovent.
- Υψηλή μέγιστη θερμοκρασία νερού 65°C για την κάλυψη μεγάλου εύρους εφαρμογών (ενδοδαπέδια, fan coils, θερμαντικά σώματα, παραγωγή ζεστού νερού χρήσης κ.α.). Παραγωγή ψυχρού νερού για κλιματισμό.
- Συμπαγείς διαστάσεις.
- Ενσωματωμένο υδροστάσιο με κυκλοφορητή inverter και όλα τα απαραίτητα παρελκόμενα εγκατάστασης.
- Δυνατότητα μεταβολής της θερμοκρασίας του νερού βάσει της εξωτερικής θερμοκρασίας (αντιστάθμιση).
- Δυνατότητα ελέγχου τρίοδης βάννας για παραγωγή ζεστού νερού χρήσης και έλεγχος βοηθητικής πηγής.
- Εύκολη και γρήγορη εγκατάσταση.
- Μονοφασικά και τριφασικά μοντέλα.
- Ψηφιακό χειριστήριο με προγραμματισμό.

65°C



ΤΥΠΟΣ	ΑΠΟΔΟΣΕΙΣ ΣΕ kcal/h ΘΕΡΜΑΝΣΗ MAX	ΑΠΟΔΟΣΕΙΣ ΣΕ kcal/h ΨΥΞΗ MAX	ΕΝΕΡΓ. ΚΛΑΣΗ ΘΕΡΜΑΝΣΗΣ	ΔΙΑΣΤΑΣΕΙΣ ΥΨΟΣ Χ ΠΛΑΤΟΣ Χ ΒΑΘΟΣ	ΤΙΜΗ (€)
ΟΜΝΙΑ Μ 3.2 6	6.350	6.500	A+++	792 X 1295 X 397	5.077
ΟΜΝΙΑ Μ 3.2 8	8.400	8.300	A+++	945 X 1385 X 482	5.560
ΟΜΝΙΑ Μ 3.2 10	10.000	9.900	A+++	945 X 1385 X 482	5.790
ΟΜΝΙΑ Μ 3.2 12	12.100	12.000	A+++	945 X 1385 X 482	7.300
ΟΜΝΙΑ Μ 3.2 14	14.500	12.900	A+++	945 X 1385 X 482	7.580
ΟΜΝΙΑ Μ 3.2 16	16.000	13.600	A+++	945 X 1385 X 482	7.980
ΟΜΝΙΑ Μ 3.2 12T	12.100	12.000	A+++	945 X 1385 X 482	7.520
ΟΜΝΙΑ Μ 3.2 14T	14.500	12.900	A+++	945 X 1385 X 482	7.780
ΟΜΝΙΑ Μ 3.2 16T	16.000	13.600	A+++	945 X 1385 X 482	8.240
ΟΜΝΙΑ Μ 3.2 22T	22.000	21.000	A++	1558 X 1129 X 494	10.413
ΟΜΝΙΑ Μ 3.2 26T	26.000	26.000	A+	1558 X 1129 X 494	10.728
ΟΜΝΙΑ Μ 3.2 30T	30.000	30.000	A+	1558 X 1129 X 494	11.074

* Θερμοκρασία νερού 18°C / 23°C και περιβάλλοντος 35°C & ** Θερμοκρασία νερού 35°C / 30°C και περιβάλλοντος 7°C

Στις τιμές συμπεριλαμβάνεται και το ψηφιακό χειριστήριο θερμοκρασίας χώρου.

Οι παραπάνω τιμές επιβαρύνονται με Φ.Π.Α.

ΚΛΙΜΑΤΙΣΤΙΚΑ ΤΥΠΟΥ INVERTER (R-32)

FERROLI GIADA

Κλιματιστικά τοίχου all dc inverter
wifi standard
10 ΧΡΟΝΙΑ ΕΓΓΥΗΣΗ

- Οικολογικό ψυκτικό υγρό R32
- Κλάση ενεργειακής απόδοσης A+++ / A++ / A+
- Απομακρυσμένος έλεγχος με ειδική εφαρμογή από smartphone
- Εμφάνιση θερμοκρασίας σε οθόνη πάνω στη συσκευή
- Διαθέτει τεχνολογία ALL DC inverter συνεχούς ρεύματος
- Εσωτερική μονάδα με ιδιαίτερα ελκυστικό και μοντέρνο σχεδιασμό
- Εξωτερική μονάδα εξοπλισμένη με κάλυμμα ρακόρ συνδέσεων και ηχομονωτικό κάλυμμα
- Η σχάρα αναρρόφησης και τα φίλτρα αφαιρούνται εύκολα για γρήγορο καθάρισμα
- Αυτόματη επανεκκίνηση σε περίπτωση πτώσης τάσης

Νέος “Super Ioniser”

Νέος Ιονιστής που απελευθερώνει εκατομμύρια ιόντα για τη δραστική μείωση της παρουσίας ιών και βακτηρίων στον αέρα.

- Νυχτερινή λειτουργία / “ΑΥΤΟΜΑΤΗ” λειτουργία / Λειτουργία με χρονοδιακόπτη
- Εξωτερική μονάδα επεξεργασμένη με προστατευτικές επικαλύψεις κατά της σκουριάς
- Φίλτρο “Cold Catalyst”

Το φίλτρο αυτό ασκεί ενεργό δράση ενάντια στις πτητικές οργανικές ενώσεις (TVOC), στη φορμαλδεΐδη, στην αμμωνία και στο υδροθειικό οξύ (θειούχο υδρογόνο), το οποίο είναι γνωστό για τη χαρακτηριστική και δυσάρεστη οσμή του.

- Φίλτρο “Biohera”

Το φίλτρο αυτό καταφέρνει να συγκρατεί πολύ μικρά σωματίδια σκόνης, βακτήρια και μύκητες. Αποτελούμενο από ειδικά ένζυμα, εμποδίζει την εξάπλωσή τους.



ΜΟΝΤΕΛΟ		9	12	18	24
Όνομαστική απόδοση ΨΥΞΗΣ	Btu	9.000	12.000	18.000	24.000
SEER	W/W	6.3	6.1	7.4	6.1
Ενεργειακή κλάση		A+++	A++	A++	A++
Όνομαστική απόδοση ΘΕΡΜΑΝΣΗΣ	Btu	10.000	13.000	19.000	25.000
SCOP (θερμή ζώνη)	W/W	4.00	4.00	4.00	4.00
Ενεργειακή κλάση (θερμή ζώνη)		A++	A+	A+	A+
Διαστάσεις (ΠχΒΧΥ) εσωτερικής μον.	mm	805x285x194	805x285x194	957x302x213	1040x327x220
Συνδέσεις flare (γραμμή υγρού/γραμμή αερίου)	inch	1/4-3/8	1/4-3/8	1/4-1/2	3/8-5/8
ΤΙΜΗ €		560,00	620,00	1.050,00	1.250,00

Οι παραπάνω τιμές επιβαρύνονται με Φ.Π.Α.

Σειρά BLUEHELIX ALPHA Επιτοίχιοι λέβητες συμπύκνωσης Θέρμανσης & ζεστού Νερού



ΤΥΠΟΣ	ΤΙΜΗ (€)
24C	1.330
28C	1.490
34C	1.650
Κιτ Καμινάδας	70

BLUEHELIX ALPHA

- > Λέβητας με πρωταρχικό μονού κυκλώματος εναλλάκτη ανοξείδωτου χάλυβα χωρίς συνδέσεις ή/και συγκολλήσεις, διατηρεί υψηλή απόδοση ακόμη σε παλιές εγκαταστάσεις.
- > MC2: Έλεγχος Πολλαπλής καύσης, νέο σύστημα καύσης με κατοχυρωμένη τεχνολογία προσαρμογής αερίου βιομηχανικής προέλευσης για καλύτερη προσαρμογή της χρήσης στις μεταβαλλόμενες συνθήκες του δικτύου αερίου (πχ. διακυμάνσεις ή μειωμένες πιέσεις).
- > M.G.R: Μεθάνιο, Υγραέριο, προπάνιο αέρα Ready μέσω μιας απλής διαμόρφωσης ο λέβητας είναι σε θέση να λειτουργεί με μεθάνιο, υγραέριο και προπάνιο αέρα χωρίς τη χρήση των πρόσθετων κιτ μετατροπής.
- > Στιγμιαία παραγωγή ζεστού νερού οικιακής χρήσης με αποκλειστικό εναλλάκτη πλακοειδή.
- > Διεπαφή χρήστη με οθόνη και πλήκτρα πολλαπλών λειτουργιών για τη ρύθμιση των παραμέτρων.
- > Παράκαμψη ως στάνταρ.
- > Προετοιμασία των ηλιακών εγκαταστάσεων: προετοιμασία για την παραγωγή ζεστού νερού οικιακής χρήσης σε συνδυασμό με εγκαταστάσεις ηλιακών συλλεκτών.
- > Διασωλήνωση σε αεραγωγούς καπνοδόχων: ιδιαίτερα κατάλληλη για τη λειτουργία σε αεραγωγούς καπνοδόχων που απαιτούν «βαριές» διασωληνώσεις χάρη στην έγκριση για λειτουργία με απαγωγούς καπνού διαμέτρου 50 mm.
- > Ελάχιστες ρυπογόνες εκπομπές (κλάση 6 σύμφωνα με EN 15502-1).

- > Λειτουργία μεταβλητής θερμοκρασίας μέσω προαιρετικού εξωτερικού αισθητήρα.
 - > Κυκλοφορητής θέρμανσης προσαρμοζόμενης ταχύτητας χαμηλής κατανάλωσης (ErP Ready – Κλάση A)
 - > ErP Ready – Κλάση A+: (για τα μοντ. 28C και 34C) σε συνδυασμό με το διαμορφωμένο τηλεχειρισμό CONNECT επιτυγχάνει την ανώτατη κλάση απόδοσης A+ (κλίμακα από G έως A+++).
 - > Διεπαφή χρήστη με οθόνη και πλήκτρα πολλαπλών λειτουργιών για τη ρύθμιση των παραμέτρων.
 - > Ψηφιακός έλεγχος φλόγας με τρεις προσπάθειες ανάφλεξης σε περίπτωση εμπλοκής της λειτουργίας λόγω αποτυχημένης ανίχνευσης της φλόγας (μοντέλο με μεθάνιο).
 - > Χώρος εγκατάστασης: επίσης για εξωτερικό χώρο μερικώς προστατευμένο έως -5°C ως στάνταρ και έως -15°C με τη βοήθεια του προαιρετικού κιτ αντιψυκτικής αντοχής.
 - > Περιβλήμα τριών τεμαχίων που αφαιρείται για πιο απλή συντήρηση ή επιθεώρηση.
 - > F.P.S.: Σύστημα προστασίας καυσαερίων. Με τη χρήση του προαιρετικού αξεσουάρ καπνών (041106X0 – κιτ βαλβίδας εκκένωσης καυσαερίων) που μπορεί να εγκαθίσταται μέσα στο λέβητα, είναι δυνατή η εύκολη σύνδεση με συλλογικά συστήματα καπνού υπό πίεση (πχ. στην ανακυκλοφορία), σύμφωνα με τον κανονισμό UNI 7129.
- ΣΗΜΕΙΩΣΗ:** το κιτ δεν χρησιμοποιείται σε εντοιχιζόμενες εγκαταστάσεις.

Σειρά BLUEHELIX HITECH RRT Επιτοίχιοι λέβητες συμπύκνωσης Θέρμανσης & ζεστού Νερού



Μαγνητικό φίλτρο Αγγλίας DEFENDER

3/4 ΤΙΜΗ = 120 €

1" ΤΙΜΗ = 125 €

1.1/4" ΤΙΜΗ = 170 €

BLUEHELIX HITECH RRT

> Λέβητας με εναλλάκτη πρωτογενούς θερμότητας από ανοξείδωτο χάλυβα υψηλού πάχους, με μεγάλες διόδους (τις μεγαλύτερες στην κατηγορία) που εγγυώνται διάρκεια και μειωμένη συντήρηση, διατηρεί υψηλή απόδοση ακόμη και σε παλαιά συστήματα με οξείδωση και βρωμιά.

> A+: δεδομένου ότι συνδυάζεται με τον CONNECT που τροποποιεί μέσω τηλεχειρισμού, και την ανάγνωση της εξωτερικής ένδειξης θερμοκρασίας απευθείας από το διαδίκτυο, φθάνει στη μέγιστη ενεργειακή απόδοση + (κλίμακα από G έως A++)

> Κατηγορία 6 NOx: ήδη σε συμμόρφωση με τις απαιτήσεις της οδηγίας ErP 6 26.09.2018 (NOx εκπομπές < 56mg/kWh)

> MC2: Έλεγχος πολλαπλής καύσης, νέο σύστημα καύσης με βιομηχανική προσαρμογή αερίου πατενταρισμένης τεχνολογίας βιομηχανικής προέλευσης για να προσαρμόζεται καλύτερα στη χρήση των μεταβαλλόμενων συνθηκών του δικτύου αερίου (π.χ. διακυμάνσεις πίεσης ή σταγόνες)

> M.G.R: Μεθάνιο Υγραέριο Έτοιμο, με μια απλή διαμόρφωση, ο λέβητας μπορεί να λειτουργήσει με μεθάνιο ή υγραέριο χωρίς τη χρήση πρόσθετων κιτ μετατροπής

> Αποκλειστικό σύστημα εναλλάκτη- καυστήρα με πόρτα αυτόματης ψύξης: απλουστεύει τη συντήρηση και μειώνει το κόστος χάρη στον μικρότερο αριθμό αναλώσιμων μερών.

> Στιγμιαία παραγωγή ζεστού νερού οικιακής χρήσης με ένα συγκεκριμένο εναλλάκτη με πλάκες ζεστού νερού οικιακής χρήσης (μόνο για έκδοση C)

> Υδραυλικά εξαρτήματα καλυμμένα με περίβλημα μπόιλερ
> Μεγάλη πολλαπλής χρήσης γραφική απεικόνιση για εύκολο και ορθό προσδιορισμό των παραμέτρων.

> Προσαρμόζεται εύκολα στις συνθήκες φορτίου χάρη στην ευρεία ρυθμιζόμενη κλίμακα που μπορεί να φθάσει το 1:10 (1:10 μοντ. 34 C, 1:9 μοντ. 28 C, 1:7 μοντ. 24 C).

> Ιδιαίτερως κατάλληλο για λειτουργία σε καπναγωγούς που απαιτούν σωλήνες «βαριάς εργασίας» χάρη στην έγκριση λειτουργίας με εκροές ροής διαμέτρου 50 mm.

> F.P.S: Σύστημα Ελέγχου Απαερίων. Η βαλβίδα ελέγχου απαερίων που παρέχεται σύμφωνα με το πρότυπο προσφέρει εύκολη σύνδεση σε συστήματα μαζικής ροής υπό πίεση (π.χ. σε ανακατασκευή), σύμφωνα με τον κανονισμό UNI 7129

> Εγκατάσταση ηλιακού συστήματος: ρύθμιση για την παραγωγή ζεστού νερού οικιακής χρήσης σε συνδυασμό με συστήματα ηλιακών συλλεκτών

> ΟΙΚΟΛΟΓΙΚΗ χρήση στη λειτουργία ZNX για περισσότερη εξοικονόμηση όταν δεν χρησιμοποιείται ουσιαστικά το ζεστό νερό (μόνο για την έκδοση C)

> Ψηφιακός έλεγχος φλόγας με τρεις προσπάθειες ανάφλεξης σε περίπτωση εμπλοκής της λειτουργίας λόγω αποτυχημένου εντοπισμού της φλόγας (μόνο με λειτουργία φυσικού αερίου).

ΤΥΠΟΣ	ΤΙΜΗ (€)
24C	1.650
34C	1.850
Κιτ Καμινάδας	70



ΜΑΣΤΟΙ ΑΡΣΕΝΙΚΟΙ

ΔΙΑΣΤΑΣΗ	ΤΙΜΗ €	ΔΙΑΣΤΑΣΗ	ΤΙΜΗ €
12 X 1/2"	1,31	42 X 1 1/2"	6,28
15 X 1/2"	0,75	54 X 1 1/2"	19,40
16 X 1/2"	0,97	35 X 2"	10,01
18 X 1/2"	0,72	42 X 2"	10,71
22 X 1/2"	2,28	54 X 2"	11,26
15 X 3/4"	1,90	54 X 2 1/2"	24,64
18 X 3/4"	1,60	64 X 2"	73,79
22 X 3/4"	1,37	64 X 2 1/2"	43,27
18 X 1"	3,15	76 X 2 1/2"	113,63
22 X 1"	2,56	64 X 3"	153,10
28 X 1"	2,26	76 X 3"	167,10
35 X 1"	4,12	89 X 3"	184,40
22 X 1 1/4"	4,31	108 X 4"	270,12



ΜΑΣΤΟΙ ΘΗΛΥΚΟΙ

ΔΙΑΣΤΑΣΗ	ΤΙΜΗ €	ΔΙΑΣΤΑΣΗ	ΤΙΜΗ €
12 X 1/2"	1,30	28 X 1 1/2"	6,43
15 X 1/2"	1,06	35 X 1 1/2"	6,82
16 X 1/2"	1,59	42 X 1 1/2"	9,07
18 X 1/2"	1,12	54 X 1 1/2"	14,32
22 X 1/2"	1,64	35 X 2"	16,21
15 X 3/4"	1,96	42 X 2"	16,22
18 X 3/4"	2,04	54 X 2"	16,30
22 X 3/4"	1,89	54 X 2 1/2"	14,62
18 X 1"	3,29	64 X 2	κ. παρ.
22 X 1"	3,29	64 X 2 1/2"	κ. παρ.
28 X 1"	2,11	76 X 2 1/2"	κ. παρ.
35 X 1"	3,60	64 X 3"	κ. παρ.
22 X 1 1/4"	4,95	76 X 3"	κ. παρ.
28 X 1 1/4"	5,17	89 X 3"	κ. παρ.
35 X 1 1/4"	5,45	108 X 4"	κ. παρ.



ΤΑΦ ΘΗΛΥΚΟ "S" ΒΤ

ΔΙΑΣΤΑΣΗ	ΤΙΜΗ €
15X1/2"	1,93
18X1/2"	2,61



ΓΩΝΙΕΣ ΑΡΣΕΝΙΚΕΣ

ΔΙΑΣΤΑΣΗ	ΤΙΜΗ €
12 X 1/2"	1,92
15 X 1/2" B.T.	2,38
18 X 1/2" B.T.	3,29
15 X 3/4" B.T.	2,52
18 X 3/4"	2,22
22 X 3/4"	4,32
22 X 1"	4,80
28 X 1"	9,20



ΓΩΝΙΕΣ ΘΗΛΥΚΕΣ

ΔΙΑΣΤΑΣΗ	ΤΙΜΗ €
12 X 1/2"	2,53
15 X 1/2" B.T.	2,18
18 X 1/2" B.T.	2,58
15 X 3/4"	2,31
18 X 3/4"	2,85
22 X 3/4"	4,83
22 X 1"	7,93
28 X 1"	8,87



ΓΩΝΙΕΣ ΘΗΛΥΚΕΣ "S" Β.Τ.

ΔΙΑΣΤΑΣΗ	ΤΙΜΗ €
1/2"	3,00
3/4"	5,10
1"	7,20
1 1/4"	10,47



ΜΑΣΤΟΙ ΑΡΣΕΝΙΚΟΙ "S" Β.Τ.

ΔΙΑΣΤΑΣΗ	ΤΙΜΗ €
1/2"	1,43
3/4"	2,47
1"	3,60
1 1/4"	6,13
1 1/2"	7,18
2"	10,50



ΜΑΣΤΟΙ ΘΗΛΥΚΟΙ ΚΟΛΛΗΤΟΙ "S" Β.Τ.

ΔΙΑΣΤΑΣΗ	ΤΙΜΗ €
15 X 1/2"	1,68
16 X 1/2"	1,88
18 X 1/2"	1,79
18 X 3/4"	2,47
22 X 3/4"	2,47
22 X 1"	3,05
28 X 1 1/4"	6,00
28 X 1"	3,16
35 X 1 1/4"	5,87



ΓΩΝΙΕΣ ΑΡΣΕΝΙΚΕΣ-ΘΗΛΥΚΕΣ "S" Β.Τ.

ΔΙΑΣΤΑΣΗ	ΤΙΜΗ €
1/2"	2,93
3/4"	5,10
1"	7,35
1 1/4"	10,27



ΤΑΦ ΘΗΛΥΚΑ "S" Β.Τ.

ΔΙΑΣΤΑΣΗ	ΤΙΜΗ €
1/2"	3,20
3/4"	5,42
1"	8,03
1 1/4"	11,24
1 1/2"	14,07



ΜΑΣΤΟΙ ΑΡΣΕΝΙΚΟΙ ΚΟΛΛΗΤΟΙ "S" Β.Τ.

ΔΙΑΣΤΑΣΗ	ΤΙΜΗ €
15 X 1/2"	1,23
18 X 1/2"	1,43
22 X 3/4"	2,24
22 X 1"	3,20
28 X 1"	3,05
35 X 1 1/4"	4,96
18 X 3/4"	2,95
28 X 1 1/4"	4,97
35 X 1"	5,17
35 X 1 1/2"	6,87
42 X 1 1/2"	6,87

ΣΠΙΡΑΛ ΑΝΤΛΙΩΝ ΠΙΕΣΤΙΚΩΝ ΑΡΣ-ΘΗΛ.

Διάσταση		ΤΙΜΗ €
3/4"	50 cm	8,58
3/4"	60 cm	9,33
3/4"	80 cm	10,16
3/4"	100 cm	10,82
1"	50 cm	12,34
1"	60 cm	13,27
1"	80 cm	15,05
1"	100 cm	16,76
1 1/4"	50 cm	23,43
1 1/4"	60 cm	24,75
1 1/4"	80 cm	26,80
1 1/4"	100 cm	28,71
1 1/2"	50 cm	35,05
1 1/2"	60 cm	41,45
1 1/2"	80 cm	47,78
1 1/2"	100 cm	54,19
2"	50 cm	57,42
2"	60 cm	62,04
2"	80 cm	66,92
2"	100 cm	76,56



ΣΠΙΡΑΛ ΑΝΤΛΙΩΝ ΠΙΕΣΤΙΚΩΝ ΓΩΝΙΑ ΑΡΣ-ΘΗΛ.

Διάσταση		ΤΙΜΗ €
1" Γωνία	50 cm	15,97
1" Γωνία	60 cm	16,90
1" Γωνία	80 cm	17,82
1" Γωνία	100 cm	19,40



ΣΠΙΡΑΛ ΒΑΡΕΩΣ ΤΥΠΟΥ ΑΙΣΙ 304 1/2" x 1/2" ΘΗΛ.-ΘΗΛ. & ΑΡΣ-ΘΗΛ. 8ΚΛΩΝΑ

Διάσταση	Συσκευασία	ΤΙΜΗ €
20 cm	20	2,41
25 cm	20	2,62
30 cm	20	2,78
35 cm	20	2,85
40 cm	20	2,94
45 cm	20	3,22
50 cm	20	3,43
60 cm	20	3,77
70 cm	10	4,26
80 cm	10	4,49
90 cm	10	5,06
100 cm	10	5,31
120 cm	10	5,64

ΣΠΙΡΑΛ ΣΥΝΔΕΣΗΣ ΑΙΣΙ 304 ΓΙΑ ΜΠΑΤΑΡΙΕΣ ΜΙΑΣ ΟΠΗΣ



Διάσταση	ΤΙΜΗ
40 cm	2,44
50 cm	2,56
60 cm	2,93

ΓΙΑ ΜΠΑΤΑΡΙΕΣ ΜΙΑΣ ΟΠΗΣ ΜΕ ΜΑΚΡΥ ΡΟΥΞΟΥΝΙ



Διάσταση	ΤΙΜΗ
40 cm	2,70
50 cm	3,07
60 cm	3,42

ΣΠΙΡΑΛ ΚΑΥΣΤΗΡΟΣ



Διάσταση	ΤΙΜΗ
3/8" ΙΣΙΟ Χ 3/8" ΙΣΙΟ 80 cm	5,50
3/8" ΙΣΙΟ Χ 3/8" ΓΩΝΙΑ 80 cm	6,36
3/8" ΙΣΙΟ Χ 1/4" ΙΣΙΟ 80 cm	5,50
3/8" ΙΣΙΟ Χ 1/4" ΓΩΝΙΑ 80 cm	6,36
1/4" ΙΣΙΟ Χ 1/4" ΙΣΙΟ 80 cm	5,60
1/4" ΙΣΙΟ Χ 1/4" ΓΩΝΙΑ 80 cm	6,36
RIELLO 80 cm	7,00
ΣΠΙΡΑΛ ΜΑΝ/ΤΡΩΝ 1/8Α Χ 1/4Θ 25cm	4,00



ΤΑΦ ΠΕΝΤΑΟΔΑ

10,80 €

ΔΙΑΜΕΤΡΟΣ		ΠΑΧΟΣ 6mm	ΠΑΧΟΣ 9mm	ΠΑΧΟΣ 13mm
Φ	inch	ΤΙΜΗ €	ΤΙΜΗ €	ΤΙΜΗ €
10	-	0,31	0,48	0,84
12	-	0,34	0,50	0,92
15	1/4	0,34	0,55	1,00
18	3/8	0,41	0,60	1,10
22	1/2	0,53	0,70	1,20
28	3/4	0,60	0,90	1,40
35	1	0,73	1,10	1,60
42	1" 1/4	0,84	1,30	1,80
48	1" 1/2		1,50	2,00
54	-		1,80	2,50
60	2"		2,00	2,80
76	2" 1/2		2,50	3,40
88	3"		3,30	4,20
108	3" 1/2		4,90	6,60
114	4"		5,50	7,00
ΡΟΛΟ m ²			16,00	22,00

ΑΥΤΟΚΟΛΗΤΗ ΤΑΙΝΙΑ 10m x 50mm x 2 mm

7,00



ΜΟΝΩΣΗ ΛΕΥΚΗ (Vidoflex)

ΔΙΑΜΕΤΡΟΣ	ΤΙΜΗ €
9 x 15	1,20
9 x 18	1,30
9 x 22	1,40
9 x 28	1,70
9 x 35	1,85
9 x 42	2,20



Οι παραπάνω τιμές επιβαρύνονται με Φ.Π.Α.

Σειρά METRIA NEW



Μείκτης μονός Χρωμέ
Τιμή 90 €



Μείκτης διπλός Χρωμέ
Τιμή 130 €



Μπαταρία ντουζιέρας- Χρωμέ
Τιμή 110 €



Μπαταρία λουτρού Χρωμέ
Τιμή 120 €



Μπαταρία νιπτήρος υψ. 17 εκ.
Τιμή 98 €



Μπαταρία νιπτήρος υψ. 21 εκ.
Τιμή 120 €



Μπαταρία νιπτήρος χρωμέ υψ. 30 εκ.
με βαλβίδα clic - clic **Τιμή 165 €**
Μαύρη ματ: Τιμή 185 €



Μπαταρία κουζίνας με σπирαλ ντουζ
2 ροών υψ. 41 εκ. **Τιμή 220 €**



Μπατ. κουζίνας με όρθιο ρουζούνι
Τιμή 98 €

Οι παραπάνω τιμές επιβαρύνονται με Φ.Π.Α.

Σειρά Grafo

		
Μπαταρία λουτρού Β.Τ. Χρωμέ Τιμή 84 €	Μπαταρία νιπτήρος Β.Τ. Χρωμέ Τιμή 66 €	Μπαταρία Πάγκου Ψ.Ρ. Χρωμέ Τιμή 66 €
		
Μπαταρία νεροχύτου τοίχου Χρωμέ Τιμή 72 €	Μπαταρία νιπτήρος ψηλό ρουξούμι Τιμή 68 €	Μείκτης μονός χρωμέ Τιμή 70 € Μείκτης διπλός χρωμέ Τιμή 100 €

Σειρά Artefatto

		
Μπαταρία λουτρού Β.Τ. χρωμέ Τιμή 315 €	Μπαταρία νιπτήρος Β.Τ. Χρωμέ με βαλβίδα clic - clac Τιμή 250 €	Μπαταρία νιπτήρος Β.Τ. Χρωμέ ψηλή με βαλβίδα clic - clac Τιμή 320 €

Οι παραπάνω τιμές επιβαρύνονται με Φ.Π.Α.

Σειρά Vertice



Μπαταρία λουτρού Β.Τ. Χρωμέ
Τιμή 130 €



Μπαταρία νιπτήρος Β.Τ. Χρωμέ
Τιμή 90 €



Μπαταρία νιπτήρος Β.Τ. Χρωμέ ψηλή
Τιμή 150 €



Μπαταρία νιπτήρος Χρωματιστή
Τιμή 120 €



Μπαταρία πάγκου Β.Τ. χρωμέ Ψ.Ρ.
Τιμή 95 €



Μπαταρία τοίχου Β.Τ. χρωμέ Ο.Ρ.
Τιμή 100 €



Μπαταρία λουτρού Β.Τ. χρωματιστή
Τιμή 160 €



Μπαταρία πάγκου Χρωμέ **Τιμή 98 €**
Μπαταρία πάγκου Μαύρη-ματ **Τιμή 130€**
Μπαταρία πάγκου Χρωμέ - ματ **Τιμή 130€**



Μείκτης νιπτήρος Χρωμέ σε πλακέτα **Τιμή 250 €**
Μείκτης νιπτήρος Χρωμέ **Τιμή 150 €**
Μείκτης Ντουζ Χρωμέ **Τιμή 95 €**

Σειρά Spazio

		
<p>Μπαταρία λουτρού Χρωμέ Τιμή 240 €</p>	<p>Μπαταρία νιπτήρος Χρωμέ Τιμή 160 €</p>	<p>Μπαταρία πάγκου Χρωμέ ψηλή Τιμή 240 €</p>

Σειρά Riga (πολυτελείας)

		
<p>Μπαταρία λουτρού Χρωμέ Τιμή 250 €</p>	<p>Μπαταρία νιπτήρος Χρωμέ Τιμή 220 €</p>	<p>Μπαταρία νιπτήρος Χρωμέ ψηλή Τιμή 250 €</p>
		
<p>Μπαταρία ντουζιέρας χρωμέ Τιμή 230 €</p>	<p>Μπαταρία μιντέ χρωμέ Τιμή 200 €</p>	

Οι παραπάνω τιμές επιβαρύνονται με Φ.Π.Α.

Μεϊρά Step

(NEW)

		
<p>Μπαταρία λουτρού Β.Τ. Χρωμέ Τιμή 125 €</p>	<p>Μπαταρία νιπτήρος Β.Τ. Χρωμέ Τιμή 110 €</p>	<p>Μπαταρία Κουζίνας τύπου Γάμα Χρωμέ Τιμή 100 €</p>

Μεϊρά Cilindro

		
<p>Μπαταρία λουτρού χρωμέ Τιμή 220 €</p>	<p>Μπαταρία νιπτήρος Χρωμέ Τιμή 170 €</p>	<p>Μπαταρία νιπτήρος Χρωμέ ψηλή Τιμή 220 €</p>
		
<p>Μπαταρία πάγκου χρωμέ Τιμή 180 €</p>	<p>Μείκτης νιπτήρος σε πλακέτα Τιμή 295 €</p>	<p>Μείκτης μόνος Τιμή 88 € Μείκτης διπλός Τιμή 155 € Μπούκα μείκτη Τιμή 65 €</p>

Οι παραπάνω τιμές επιβαρύνονται με Φ.Π.Α.

Σειρά Arco

		
<p>Μπαταρία λουτρού Χρωμέ Τιμή 130 €</p>	<p>Μπαταρία νιπτήρος Χρωμέ Τιμή 110 €</p>	<p>Μπαταρία πάγκου παραθύρου σπαστή Τιμή 165 €</p>

Σειρά Arco

	
<p>Μπαταρία πάγκου Χρωμέ Τιμή 88 €</p>	<p>Μπαταρία πάγκου ψηλό ρουξ. Χρωμέ Τιμή 95 €</p>

Σειρά Cuspide

		
<p>Μπαταρία λουτρού Χρωμέ Τιμή 130 €</p>	<p>Μπαταρία νιπτήρος Χρωμέ Τιμή 120 €</p>	<p>Μπαταρία πάγκου Χρωμέ Β.Τ. Τιμή 120 €</p>

Οι παραπάνω τιμές επιβαρύνονται με Φ.Π.Α.

Σειρά Sfera

		
<p>Μπαταρία λουτρού Χρωμέ Τιμή 82 €</p>	<p>Μπαταρία νιπτήρος Χρωμέ Τιμή 66 €</p>	<p>Μπαταρία νιπτήρος Χρωμέ μακριά Τιμή 72 €</p>
		
<p>Μπατ. νιπτήρος ψηλή ανεφ βαλβίδος Τιμή 72 €</p>	<p>Μπατ. νιπτήρος Χρωμέ με ντουζάκι Τιμή 120 €</p>	<p>Μπαταρία μινιτέ Χρωμέ Τιμή 75 €</p>
		
<p>Μπαταρία νιπτήρος Α.Μ.Ε.Α. Τιμή 90 €</p>	<p>Μπαταρία νεροχύτου τοίχου χρωμέ Τιμή 80 €</p>	<p>Μπατ. κομμωτηρίου χρωμέ με ντούζ Τιμή 100 €</p>

Οι παραπάνω τιμές επιβαρύνονται με Φ.Π.Α.

Σειρά Sfera



Μπαταρία πάγκου Χρωμέ Τιμή 72 €	Μπαταρία πάγκου Χρωμέ Ψ.Ρ Τιμή 77€	Μπαταρία πάγκου τύπου γάμα Τιμή 77 €
Μπαταρία πάγκου Χρώματα Τιμή 85 €	Μπαταρία πάγκου Χρώματα Τιμή 96 €	



Μπατ. πάγκου ψηλό ρουξούνι Β.Τ. Τιμή 120 €	Πάγκου βουρτσάκι χρωμέ Τιμή 125 €	Μπαταρία τριών παροχών Σύνδεση από τεπόζιτο ή φίλτρο Τιμή 125 €
	Πάγκου βουρτσάκι χρώματα Τιμή 135 €	



Μείκτης μονός χρωμέ Τιμή 67 €	Μείκτης διπλός χρωμέ Τιμή 100 €	Μπαταρία ντουζιέρας χρωμέ Τιμή 85 €
----------------------------------	------------------------------------	--

Οι παραπάνω τιμές επιβαρύνονται με Φ.Π.Α.

Σειρά ARTHA (Black Matt)

		
Μπαταρία λουτρού Κομπλέ Τιμή 190 €	Μπαταρία νιπτήρος με αυτ. βαλβίδα Τιμή 145 €	Μπαταρία νιπτήρος ψηλή Τιμή 205 €
		
Μπαταρία πάγκου τύπου Γάμα Τιμή 140 €	Μείκτης Λουτρού διπλός Τιμή 140 €	Μείκτης νιπτήρα κομπλέ με μπουκά Τιμή 200 €

Αξεσουάρ μπαταριών

		
Μηχανισμός μπαταριών Φ25 - Φ35 Τιμή 18 €	Μηχανισμός μπαταριών Φ35 - Φ40 Τιμή 12 €	Μηχ. μπαταριών 1/2 τιμή 3.30 € Μηχ. μπατ. κεραμικός 1/2 τιμή 7.50 €

Οι παραπάνω τιμές επιβαρύνονται με Φ.Π.Α.

Σειρά **Quadra**



Μπαταρία λουτρού χρωμέ
Τιμή 78 €



Μπαταρία νιπτήρος γέφυρα χρωμέ
Τιμή 68 €



Μπαταρία νιπτήρος μιας οπής χρωμέ
Τιμή 70 €



Μπαταρία νιπτήρος χυτό ρουζούνι
Τιμή 65 €



Μπαταρία τοίχου άνω και κάτω ροή
Τιμή 68 €



Μπαταρία τοίχου μονή περιστροφική
(Άνω & κάτω ροής) Τιμή 30 €



Μπαταρία πάγκου μίας οπής μονή
Τιμή 40 €



Κάνουλα τοίχου περιστροφική
Τιμή 30 €



Μπαταρία μίας οπής ψηλό ρουζούνι
Τιμή 75 €

Όλες οι μπαταρίες διατίθενται με κεραμικό μισόστροφο μηχανισμό

Οι παραπάνω τιμές επιβαρύνονται με Φ.Π.Α.

Σειρά Cuicine Speciali

		
Μπαταρία πάγκου inox Aisi 304 τύπος X 5520 (ύψος 400 mm) Τιμή 370 €	Μπαταρία πάγκου inox Aisi 304 τύπος X 5500 (ύψος 400 mm) Τιμή 370 €	Μπαταρία πάγκου χρωμέ τύπος K 5510 (ύψος 510 mm) Τιμή 310 €

Σειρά Cross (RETRO)

		
Μπαταρία λουτρού Β.Τ. χρωμέ Τιμή 135 €	Μπαταρία νιπτήρος χρωμέ Τιμή 105 €	Μπαταρία νιπτήρος χρωμέ Ψ.Ρ. Τιμή 85 €
		
Μπαταρία κουζίνας τοίχου χρωμέ Τιμή 85 €	Μπαταρία κουζίνας τοίχου μονή χρωμέ Τιμή 50 €	Μπαταρία κουζίνας πάγκου όρθιο ρουξούνι Τιμή 130 €

Διατίθενται σε μπρονζέ και χρυσό χρώμα κατόπιν παραγγελίας.

Οι παραπάνω τιμές επιβαρύνονται με Φ.Π.Α.



2581TD

Βέργα ντουζ χρωμέ ορειχάλκινη
Βαρέος τύπου OTTONE
Ρυθμιζόμενου ύψους
από 775 mm έως 1145 mm
Συνολικού ύψους 1200 mm
Ορειχάλκινα στηρίγματα τοίχου
Κεραμικός διανομέας 3/4"

ΤΙΜΗ 225,00 €



C7526094077

Βέργα ντουζ χρωμέ ορειχάλκινη
Σταθερού ύψους 1000 mm
Ορειχάλκινα στηρίγματα τοίχου
Τηλέφωνο από ABS
Κεφαλή από ABS Φ200
Κεραμικός διανομέας 1/2"
Σπιράλ τηλεφώνου 1,5 m

ΤΙΜΗ 170,00 €



C80263624070

Βέργα ντουζ χρωμέ ορειχάλκινη
Ρυθμιζόμενου ύψους
από 750 mm έως 1135 mm
Συνολικού ύψους 1200 mm
Ορειχάλκινα στηρίγματα τοίχου
Τηλέφωνο από ABS με 3 τζετ
Κεφαλή INOX Φ200
Κεραμικός διανομέας 1/2"
Σπιράλ τηλεφώνου 1,5 m

ΤΙΜΗ 205,00 €



Μπαταρία ντουζ σειρά Sfera
B.T. Χρωμέ για σύνδεση με
στήλες.

Κωδ. 103C1004CH1C

ΤΙΜΗ 70,00 €



Μπαταρία ντουζ σειρά Vertice
B.T. Χρωμέ για σύνδεση με
στήλες.

Κωδ. 113CD1004CH1C

ΤΙΜΗ 80,00 €

Ξεϊρά Sprint

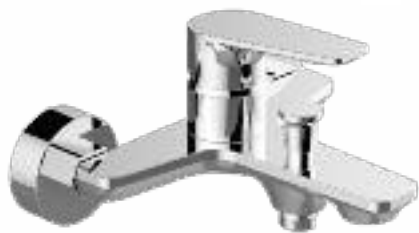

SP 055

Μπαταρία λουτρού Χρωμέ
πλήρης στήριγμα ABS
Σπιράλ 150 cm & τηλέφωνο

Τιμή 60 €



SP 005

Μπαταρία Νιπτήρος
Χρωμέ με αυτόματη βαλβίδα

Τιμή 48 €



SP 015

Μπαταρία νιπτήρος μεσαία
Χρωμέ με αυτόματη βαλβίδα
κλικ - κλακ

Τιμή 62 €



SP 045

Μπαταρία νιπτήρος ψηλή
Χρωμέ με αυτόματη βαλβίδα
κλικ-κλακ

Τιμή 82 €



SP 023

Μπαταρία πάγκου Χρωμέ
Περιστρεφόμενο όρθιο ρουξούνι
κομπλέ με σπιράλ 1/2"

Τιμή 47 €

ΔΙΑΚΟΠΤΕΣ & ΕΞΑΡΤΗΜΑΤΑ
ΜΠΑΝΙΟΥ

VALVEX



Διακόπτης χρωμέ γωνιακός 1/2"X1/2"
PROFF (περιστροφικός) ΤΙΜΗ 5,00 €

Pentagono



Διακόπτης χρωμέ γωνιακός 1/2"X1/2"
32 12-MC (μισόστροφος) ΤΙΜΗ 11,00 €



Διακόπτης χρωμέ γωνιακός 1/2"X1/2"
EKO (μισόστροφος) ΤΙΜΗ 5,30 €



Κάνουλα πλυντηρίου χρωμέ 1/2"X3/4"
182-C (μισόστροφος) ΤΙΜΗ 9,00 €



Διακόπτης χρωμέ γωνιακός 1/2"X3/4"
EKO PLUS (μισόστροφος) ΤΙΜΗ 5,70 €



Στήριγμα Β.Τ. χρωμέ με παροχή ντουζ
5060-C ΤΙΜΗ 25,00 €



Διακόπτης χρωμέ γωνιακός Πολυτελείας 1/2"
32 12TC (μισόστροφος) ΤΙΜΗ 13,00 €



Στήριγμα Β.Τ. χρωμέ με παροχή ντουζ
(τετράγωνο) 5060-Q ΤΙΜΗ 28,00 €

Οι παραπάνω τιμές επιβαρύνονται με Φ.Π.Α.



Βαλβίδα νιπτήρος χρωμέ κλικ-κλακ (με υπερχ.)
(μακρύ πάσο) 2675-C ΤΙΜΗ 30,00 €



Σιφώνι νιπτήρος Β.Τ. Τετράγωνο
3 145-TF ΤΙΜΗ 65,00 €



Βαλβίδα νιπτήρος χρωμέ κλικ-κλακ (με υπερχ.)
(κοντό πάσο) 2675-CC ΤΙΜΗ 27,00 €



Σιφώνι νιπτήρος Β.Τ. Στρόγγυλλο
3 145-MF ΤΙΜΗ 60,00 €



Βαλβίδα νιπτήρος χρωμέ κλικ-κλακ (με υπερχ.)
(μακρύ πάσο τετρ.) 2675-CQ ΤΙΜΗ 36,00 €



Σιφώνι μιντέ Β.Τ. Στρόγγυλλο
3 146-MF ΤΙΜΗ 55,00 €



Τάπα νιπτήρος χρωμέ (για αυτ. βαλβίδες)
2676-F ΤΙΜΗ 4,00 €



Σιφώνι νιπτήρος Β.Τ. Κολονάτο
3 145-KF ΤΙΜΗ 22,00 €



Μπαταρία νιπτήρος αναμεικτική
Ηλεκτρονική **E-050VA** ΤΙΜΗ 220,00 €

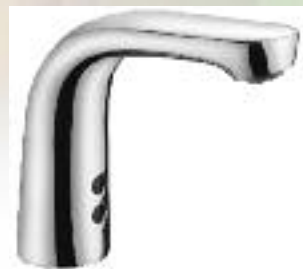

Μπαταρία νιπτήρος (μόνο κρύο νερό)
Ηλεκτρονική **E-050** ΤΙΜΗ 200,00 €



Ποδοβαλβίδα (μόνο κρύο νερό) 1/2"X1/2"
P-110 ΤΙΜΗ 75,00 €



Ποδοβαλβίδα (αναμεικτική) 1/2"X1/2"
P-100 ΤΙΜΗ 78,00 €



Ρουξούνη πάγκου χρωμέ περιστρεφόμενο
για ποδοβαλβ. **B-100** ΤΙΜΗ 45,00 €



Μπαταρία νιπτήρος αυτοκλειόμενη
(μόνο κρύο νερό) **T-100** ΤΙΜΗ 50,00 €



Μπαταρία νιπτήρος αυτοκλειόμενη
(ζεστό-κρύο νερό) **T-060** ΤΙΜΗ 110,00 €



Μπαταρία αυτοκλειόμενη τοίχου
(μόνο κρύο νερό) **T-115** ΤΙΜΗ 50,00 €



Μπαταρία για κιτ μπιντέ χρωμέ (σειρά Sfera)
ΤΙΜΗ 60,00 €



Μείκτης εντοιχιζόμενος μπιντέ κομπλέ (Cilindro)
ΤΙΜΗ 115,00 €



Μείκτης εντοιχιζόμενος μπιντέ κομπλέ (Grafo)
ΤΙΜΗ 115,00 €



Μπαταρία για κιτ μπιντέ χρωμέ (σειρά Vertice)
ΤΙΜΗ 62,00 €



Κιτ μπιντέ Β.Τ. χρωμέ (ορειχάλκινο) (Σπιράλ+Στήριγμα)
Art. 2500 ΤΙΜΗ 28,00 €



Στήριγμα μπιντέ διπλό βαρέως τύπου 3500
ΤΙΜΗ 26,00 €



Κιτ μπιντέ Β.Τ. χρωμέ (ορειχάλκινο) (Σπιράλ+Στήριγμα)
Art. 2510 ΤΙΜΗ 29,00 €



Κιτ μπιντέ Β.Τ. χρωμέ (ορειχάλκινο) Τετρ. (Σπιράλ+Στήριγμα)
Art. 2515 ΤΙΜΗ 48,00 €



Στήριγμα μπιντέ διπλό βαρέως τύπου 3212MH
ΤΙΜΗ 26,00 €



Κιτ μπιντέ Β.Τ. χρωμέ (Α.Β.Σ.) (Σπιράλ+Στήριγμα)
Art. 2520 ΤΙΜΗ 28,00 €



Κιτ μπιντέ Β.Τ. χρωμέ (Α.Β.Σ.) (Σπιράλ+Στήριγμα)
Art. 2512 ΤΙΜΗ 26,00 €



Στήριγμα μπιντέ διπλό βαρέως τύπου 3212TH
ΤΙΜΗ 30,00 €



Ηλεκτρονική μπαταρία

Αναμεικτική

κωδ. #0 12290699

(Μπαταρία)

κωδ. #0 12320699

(Ρεύμα)

ΤΙΜΗ 365,00 €



Ηλεκτρονική μπαταρία

Μη αναμεικτική

κωδ. #0 12300699

(Μπαταρία)

κωδ. #0 123 10699

(Ρεύμα)

ΤΙΜΗ 350,00 €



Προέκταση 14 εκ.

κωδ. #0 127 10699

ΤΙΜΗ 135,00 €



Φλουσόμετρο 3/4"

B.T. χρωμέ

κωδ. #022380699

ΤΙΜΗ 68,00 €



Φλουσόμετρο 1/2"
Ουρητηρίου B.T. χρωμέ

κωδ. #024770699

ΤΙΜΗ 82,00 €



**Ηλεκτρονικό
Φλουσόμετρο**

κωδ. #0 11 130699

ΤΙΜΗ 270,00 €



**Γωνιακός Διακόπτης
1/2 - 1/2**
κωδ. #052 170699
ΤΙΜΗ 6,70 €



**Γωνιακός Διακόπτης
1/2 - 3/8**
κωδ. #052 120699
ΤΙΜΗ 6,50 €



**Γωνιακός Διακόπτης
1/2 - 3/4**
κωδ. #033000699
ΤΙΜΗ 7,50 €



**Διακόπτης
Εξωτερικού χώρου
1/2 - 3/4**
κωδ. #034050399
ΤΙΜΗ 16,00 €



**Γωνιακός Διακόπτης με ενσωματωμέ-
νο φίλτρο για προστασία της
εγκατάστασης 1/2 - 1/2**
κωδ. #0543 10699
ΤΙΜΗ 23,00 €



**Μηχανική πλακέτα
για Φλουσόμετρο
Ουρητηρίου**
κωδ. #028020699
ΤΙΜΗ 60 €



**Εντοιχισμένο
Φλουσόμετρο
Ουρητηρίου με πλαίσιο**
κωδ. #030750099
ΤΙΜΗ 340 €



**Εντοιχισμένο
Φλουσόμετρο
Ουρητηρίου**
κωδ. #0 1 1930099
ΤΙΜΗ 88 €



**Ηλεκτρονική πλακέτα
για Φλουσόμετρο
Ουρητηρίου**
κωδ. #0260606999
ΤΙΜΗ 240 €

ΦΛΟΤΕΡ Β.Τ. ΙΤΑΛΙΑΣ
ΦΙΛΤΡΑ Β.Τ. ΙΤΑΛΙΑΣ

Bitre



Φλοτέρ Χρωμέ 1/2" x 1/2"
Έδρα (INOX) ΤΙΜΗ **11,00 €**



Φλοτέρ INOX 1/2" x 1/2"
ΤΙΜΗ **13,50 €**



Φλοτέρ INOX 3/4 ΤΙΜΗ **28,00 €**
Φλοτέρ INOX 1" ΤΙΜΗ **30,00 €**



Φλοτέρ INOX Β.Τ. Ρυθμιζόμενο

3/4	1	1.1/4	1.1/2	2
41,00€	48,00€	75,00€	98,00€	140,00€



Φούσκα Φλοτέρ Φ 90 ΤΙΜΗ **1.00 €**
Φούσκα Φλοτέρ Φ 120 ΤΙΜΗ **4.00 €**
Φούσκα Φλοτέρ Φ 150 ΤΙΜΗ **5.50 €**
Φούσκα Φλοτέρ Φ 180 ΤΙΜΗ **6.50 €**
Φούσκα Φλοτέρ Φ 220 ΤΙΜΗ **12.50 €**



Φούσκα Χαλκού Φ 90 ΤΙΜΗ **15.00 €**
Φούσκα Χαλκού Φ 120 ΤΙΜΗ **25.00 €**
Φούσκα Χαλκού Φ 150 ΤΙΜΗ **40.00 €**

TURBO-CLEAN Αυτοκαθαριζόμενο φίλτρο νερού κεντρικής παροχής

Οικονομική και έξυπνη λύση για τον καθαρισμό του νερού από τα αιωρούμενα σωματίδια. Προστατεύει αποτελεσματικά βρύσες, καζανάκια, πλυντήρια, ηλιακά και μπότερ με μηδενικό κόστος συντήρησης. Η συσκευή φίλτρου είναι αυτοκαθαριζόμενη με μηχανισμό ανάστροφης ροής. **Πλεονεκτήματα:**
- Μεγάλη διάρκεια ζωής με μικρό κόστος συντήρησης. - Γρήγορος και εύκολος καθαρισμός του φίλτρου με το μηχανισμό περιστροφής που διαθέτει από τον κρόνο εκκένωσης - Ελάχιστη πτώση πίεσης στο δίκτυο (0,2 bar) - Μεγάλη αντοχή στην πίεση (10 bar) - Ανοξειδωτή σίτα πυκνότητας 70 micron - Ορειχάλκινο σώμα φίλτρου - Σπείρωμα σύνδεσης 1/2" - 3/4" - 1" όλα σε μια βάση - Προφύλαξη από μικρόβια χάρη στην ανοξειδωτή σίτα - Θερμοκρασία νερού έως 40 °C.



Τύπος	Παροχή (lt/min 3,5 bar)	Διάκενο πλέγματος (micron)	Ύψος/ Πλάτος (mm)	Μέγιστη θερμοκρασία νερού (°C)	Μέγιστη πίεση λειτουργίας (bar)	Πτώση πίεσης (bar)	Τιμή €
1/2" 3/4" / 1"	20 / 25 / 30	100	190/84	40	16	0.2	65,00
1/2" 3/4" / 1"	20 / 25 / 30	70	190/84	40	10	0.2	75,00

Οι παραπάνω τιμές επιβαρύνονται με Φ.Π.Α.



Λεκάνη + Καζανάκι + Καπάκι MITO CERSANIT (660X355X785mm)	125,00€
Διατίθεται και με καπάκι soft	150,00€



Λεκάνη + Καζανάκι + Καπάκι Soft ALPINA (630X355X795mm)	190,00€
--	---------

cleanON



Λεκάνη + Καζανάκι + Καπάκι soft PARVA NEW RIMLESS (610X350X780mm)	250,00€
Λεκάνη + Καζανάκι + Καπάκι PARVA (590X350X780mm)	210,00€

simpleON



Λεκάνη + Καζανάκι + Καπάκι Soft CERSANIA (670X360X770mm)	200,00€
--	---------

cleanON



Λεκάνη + Καζανάκι + Καπάκι Soft CITY RIMLESS (670X365X770mm)	250,00€
--	---------



Λεκάνη + Καζανάκι + Καπάκι ΑΜΕΑ ΕΤΙΥΔΑ (670X360X870mm)	278,00€
Διατίθεται με καπάκι soft	290,00€
Νιπτήρας ΑΜΕΑ ΕΤΙΥΔΑ (660X550)	145,00€
Νιπτήρας 45X35	50,00€
Νιπτήρας 50X44	55,00€
Νιπτήρας 55X45	60,00€
Νιπτήρας 60X49	65,00€
Κολόνα Νιπτήρος	40,00€

ΛΕΚΑΝΕΣ ΚΡΕΜΑΣΤΕΣ



Λεκάνη κρεμαστή + καπάκι soft MODUO RIMLESS (53X36)	240,00€
Λεκάνη κρεμαστή + καπάκι soft GEBERIT SMYLE RIMLESS (53X36)	265,00€
Λεκάνη κρεμαστή + καπάκι soft LAUFEN JIKA-MIO RIMLESS (53X36)	275,00€



512341 - MEPA NEXTVIT Καζανάκι εντοιχισμού πάχους **14 εκ.**

με βάση στήριξης κρεμαστής λεκάνης.

Κατάλληλο για εντοιχισμό σε τοίχο ή για τοποθέτηση με γυψοσανίδα.

Γαλβανισμένη βάση στήριξης.

Συμπεριλαμβάνονται οι βάσεις στήριξης σε υπάρχων τοίχο και όλα τα υλικά σύνδεσης με την αποχέτευση και τη λεκάνη.

Έξοδος αποχέτευσης: Φ 90 m.m.

Το καζανάκι μπορεί να λειτουργήσει είτε με διπλή ενεργοποίηση είτε start/stop.

Η λειτουργία διπλής ενεργοποίησης ρυθμίζεται από 3/6 lt έως 4/7,5 lt.

Το καζανάκι ενεργοποιείται μηχανικά από την πλακέτα.

ΤΙΜΗ 220 €



515301 - MEPA S32 Καζανάκι εντοιχισμού πάχους **9 εκ.**

με βάση στήριξης κρεμαστής λεκάνης.

Κατάλληλο για εντοιχισμό σε μονό τούβλο ή για τοποθέτηση με γυψοσανίδα.

Πόδια ρυθμιζόμενου ύψους από 0-24 cm. Τα πόδια δύνανται να περιστραφούν 360 για διευκόλυνση του υδραυλικού.

Έξοδος αποχέτευσης: Φ 90 m.m.

Το καζανάκι μπορεί να λειτουργήσει είτε με διπλή ενεργοποίηση είτε start/stop. Ηχομόνωση κάδου πιστοποιημένη με βάση τις διεθνείς νόρμες DIN4109 & VDI4100.

Η λειτουργία διπλής ενεργοποίησης ρυθμίζεται από 6/3 lt έως 4,5/3lt. Το καζανάκι ενεργοποιείται μηχανικά από την πλακέτα.

ΤΙΜΗ 275 €



Πλακέτα διπλής ενεργοποίησης
χρωμέ ματ, χρωμέ, μαύρη, λευκή
21,7X14,7cm

ΤΙΜΗ 70 €



Πλακέτα διπλής ενεργοποίησης
21,8X14,8cm

Laminam/πλαστικό + γυάλινη

ΤΙΜΗ 290 €

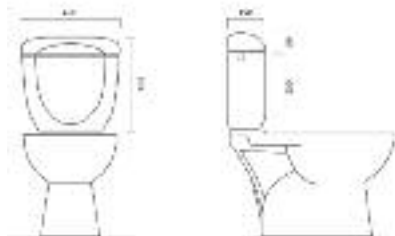

ONDABLOC

Πλαστικό Καζανάκι εγκαθήμενο χαμ. πίεσης
 Περιλαμβάνει μηχανισμό εκκένωσης 2ης ροής 3/6 LT
 μέγιστης χωρητικότητας 9 LT
 Φλοτέρ παροχής νερού αθόρυβης λειτουργίας
 Παροχή νερού στο πλάι (δεξιά ή αριστερά)
 Διαστάσεις: 43X41X15 cm
 Αντιδιαβρωτική ηχομόνωση σύμφωνα με ευρωπαϊκά
 στάνταρ EN14055

ΤΙΜΗ 70 €

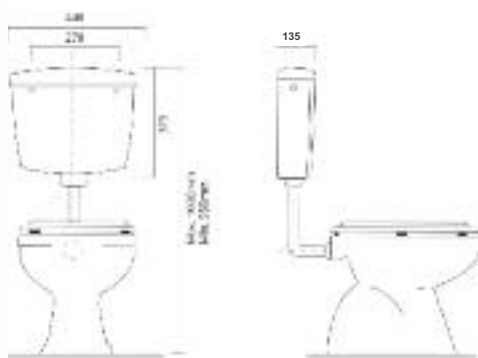

KARIBA 2008

Πλαστικό Καζανάκι υψηλής πίεσης
 Start-Stop Οικονομίας νερού
 Ρύθμιση από 6 έως 9 λίτρα
 Εύκολη & γρήγορη τοποθέτηση ειδικά για γωνιακό
 σωλήνα σύνδεσης δεν χρειάζονται εργαλεία
 Παροχή νερού από πλάγια (δεξιά ή αριστερά) με
 φλοτέρ 1/2 ορειχάλκινο
 Εσωτερική ηχομόνωση, θόρυβος κατώτερος από 12db
 Περιλαμβάνει όλο το kit σύνδεσης
 Γωνιακός σωλήνας σύνδεσης
 Διαστάσεις: 44X40X14,2 cm
 Σύμφωνα Ευρωπαϊκά Στάνταρ -- EN14055

ΤΙΜΗ 52 €

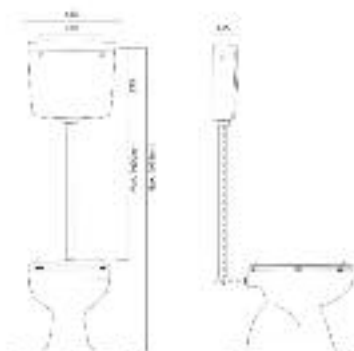

TROPICO ALTO

Πλαστικό Καζανάκι υψηλής πίεσης
 Start-Stop Οικονομίας νερού
 Ρύθμιση από 6 έως 9 λίτρα
 Εύκολη & γρήγορη τοποθέτηση ειδικά για γωνιακό σωλήνα σύνδε-
 σης δεν χρειάζονται εργαλεία
 Παροχή νερού από πλάγια (δεξιά ή αριστερά) και από κάτω
 Δίχως ηχομόνωση - Περιλαμβάνει όλο το kit σύνδεσης
 Γωνιακός σωλήνας σύνδεσης
 Διαστάσεις: 44X38X14,5 cm

ΤΙΜΗ 38 €

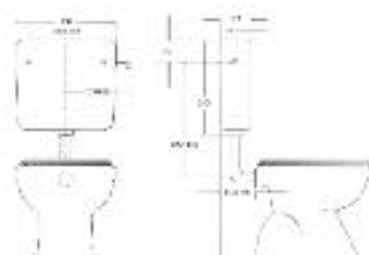

POLO - SPEK

Πλαστικό Καζανάκι υψηλής πίεσης
 Παροχή νερού από πλάγια (δεξιά ή αριστερά)
 Με ηχομόνωση - Περιλαμβάνει όλο το kit σύνδεσης
 Γωνιακός σωλήνας σύνδεσης - Διαστάσεις: 35X35X12,5 cm

ΤΙΜΗ 34 €



A.B.S. DUO



ΔΙΑΣΤΑΣΕΙΣ	ΤΙΜΗ
500 X 60 mm	46 €
600 X 60 mm	50 €
700 X 60 mm	58 €

Κανάλι ντουζ για χτιστή ντουζιέρα με σχάρα ρυθμιζόμενη INOX AISI 304. Σώμα και σιφώνι κατασκευασμένο από PVC. Έξοδος Σιφωνίου Φ50mm. Περιλαμβάνει μεμβράνη υγρομόνωσης, οσμοπαγίδα και ρυθμιζόμενα σε ύψος πόδια στήριξης.
Προσφέρεται για τοποθέτηση πλακιδίων



A.B.S. DUO PREMIUM



ΔΙΑΣΤΑΣΕΙΣ	ΤΙΜΗ
500 X 60 mm	59 €
600 X 60 mm	67 €
700 X 60 mm	80 €

Κανάλι ντουζ για χτιστή ντουζιέρα με σχάρα ρυθμιζόμενη INOX AISI 304. Σώμα και σιφώνι κατασκευασμένο από PVC με πλαίσιο INOX. Έξοδος Σιφωνίου Φ50mm. Περιλαμβάνει μεμβράνη υγρομόνωσης, οσμοπαγίδα και ρυθμιζόμενα σε ύψος πόδια στήριξης.
Προσφέρεται για τοποθέτηση πλακιδίων



INOX ULTRA SLIM



ΔΙΑΣΤΑΣΕΙΣ	ΤΙΜΗ
500 X 80 mm	150 €
600 X 80 mm	160 €

Κανάλι ντουζ για χτιστή ντουζιέρα με σχάρα INOX χτυτή. Σώμα και σιφώνι κατασκευασμένο από INOX. Μέγιστο πλάτος καναλιού 6 εκ. πλάτος σχάρας 3 εκ. Έξοδος Σιφωνίου Φ50mm. Περιλαμβάνει μεμβράνη υγρομόνωσης, οσμοπαγίδα και ρυθμιζόμενα σε ύψος πόδια στήριξης.



INOX BLACK MATT



ΔΙΑΣΤΑΣΕΙΣ	ΤΙΜΗ
500 X 60 mm	180 €
600 X 60 mm	200 €

Κανάλι ντουζ για χτιστή ντουζιέρα με σχάρα ρυθμιζόμενη INOX AISI 304. Σώμα από INOX και σιφώνι κατασκευασμένο από PVC. Έξοδος Σιφωνίου Φ50mm. Περιλαμβάνει μεμβράνη υγρομόνωσης, οσμοπαγίδα και ρυθμιζόμενα σε ύψος πόδια στήριξης.
Προσφέρεται για τοποθέτηση πλακιδίων



INOX LINE

ΔΙΑΣΤΑΣΕΙΣ	ΤΙΜΗ
500 X 60 mm	115 €
600 X 60 mm	125 €
700 X 60 mm	130 €

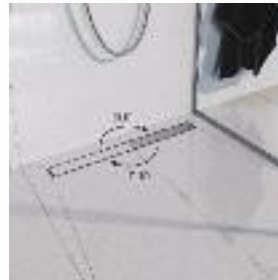

Κανάλι ντουζ για χτιστή ντουζιέρα με σχάρα ρυθμιζόμενη INOX AISI 304. Σώμα από INOX και σифώνι κατασκευασμένο από PVC. Έξοδος Σιφωνίου Φ50 mm. Περιλαμβάνει μεμβράνη υγρομόνωσης, οσμοπαγίδα και ρυθμιζόμενα σε ύψος πόδια στήριξης.

Προσφέρεται για τοποθέτηση πλακιδίων



ABS BLACK MATT

ΔΙΑΣΤΑΣΕΙΣ	ΤΙΜΗ
500 X 60 mm	72 €
600 X 60 mm	76 €

Κανάλι ντουζ για χτιστή ντουζιέρα με σχάρα ρυθμιζόμενη INOX AISI 304. Σώμα και σифώνι κατασκευασμένο από PVC. Έξοδος Σιφωνίου Φ50mm. Περιλαμβάνει μεμβράνη υγρομόνωσης, οσμοπαγίδα και ρυθμιζόμενα σε ύψος πόδια στήριξης.

Προσφέρεται για τοποθέτηση πλακιδίων



Σιφώνι δαπέδου PVC με οσμοπαγίδα και σχάρα έτοιμη **για τοποθέτηση πλακιδίου**. Για χρήση σε χτιστή ντουζιέρα, μπαλκόνια ταρατσες. Έξοδος Σιφωνίου Φ50 mm.

ΔΙΑΣΤΑΣΕΙΣ	ΤΙΜΗ
110 X 110 mm	20 €
150 X 150 mm	22 €



Οι παραπάνω τιμές επιβαρύνονται με Φ.Π.Α.

			
104 106022 Γάντζος μονός Χρωμέ 55X55X50 mm Τιμή 10.60 €	104 106032 Γάντζος διπλός Χρωμέ 55X55X50 mm Τιμή 12.20 €	104 206032 Γάντζος διπλός Χρωμέ 85X55X70 mm Τιμή 15.10 €	1042 12032/L + R Στήριγμα χαρτιού Χρωμέ 175X55X70 mm Τιμή 23.40 €

			
104 1 12032 Στήριγμα χαρτιού Χρωμέ 55X165X65 mm Τιμή 18.70 €	104 1 12042 Στήριγμα χαρτιού Χρωμέ 140X95X90 mm Τιμή 19.50 €	104 104062 Κρίκος πετσέτας 160X190X55 mm Τιμή 22.70 €	1023 13066 Πιγκάλ Χρωμέ επιτοίχιο ή δαπέδου 95X390X105 mm Τιμή 44.70 €

			
104 1090 12 Ντισπένσερ τοίχου Χρωμέ 55X175X85mm, 150ml Τιμή 38.90 €	104 108 162 Σαπουνοθήκη δίχτυ Χρωμέ 140X55X125 mm Τιμή 21.50 €	104 206072 Γάντζος τριπλός Χρωμέ 135X190X55 mm Τιμή 31.20 €	104606 102 Ράγα με 4 γάντζους Χρωμέ 270X25X40 mm Τιμή 22.00 €

			
<p>104606 1 12</p> <p>Ράγα με 6 γάντζους Χρωμέ</p> <p>4 10X25X40 mm</p> <p>Τιμή 30.00 €</p>	<p>Στήριγμα πετσέτας Χρωμέ</p> <p>104 1040 12 355X55X65 mm Τιμή 27.10 €</p> <p>104 104022 505X55X65 mm Τιμή 31.10 €</p> <p>104 104042 655X55X65 mm Τιμή 37.00 €</p>	<p>104 104052</p> <p>Στήριγμα πετσέτας διπλό</p> <p>655X55X 110 mm</p> <p>Τιμή 46.30 €</p>	<p>104 105082</p> <p>Στήριγμα πετσέτας 3πλό</p> <p>655X55X200 mm</p> <p>Τιμή 58.40 €</p>
			
<p>104202 122</p> <p>Γυάλινη ραφιέρα διπλή</p> <p>380X400X 120 mm</p> <p>Τιμή 84.60 €</p>	<p>104202 142</p> <p>Γυάλινη ραφιέρα γωνιακή διπλή</p> <p>270X390X270 mm</p> <p>Τιμή 77.90 €</p>	<p>104202 132</p> <p>Γυάλινη ραφιέρα τριπλή</p> <p>400X660X 130 mm</p> <p>Τιμή 107.80 €</p>	<p>104202 152</p> <p>Γωνιακή ραφιέρα γωνιακή τριπλή</p> <p>270X660X270 mm</p> <p>Τιμή 105.00 €</p>
			
<p>10450766 1</p> <p>Χειρολαβή, καουτσούκ</p> <p>355X50X80 mm,</p> <p>Τιμή 31.10 €</p>	<p>1023082 16</p> <p>Σαπυνοθήκη γωνιακή</p> <p>3 15X67X235 mm,</p> <p>Τιμή 42.20 €</p>	<p>146208252</p> <p>Σαπυνοθήκη δίχτυ Χρωμέ</p> <p>400X70X 120 mm</p> <p>Τιμή 40.70 €</p>	<p>146208332</p> <p>Σαπυνοθήκη δίχτυ Γωνιακή</p> <p>230X70X230 mm</p> <p>Τιμή 45.90 €</p>
			
<p>104507675</p> <p>Χειρολαβή, καουτσούκ</p> <p>505X55X 125 mm</p> <p>Τιμή 34.20 €</p>	<p>102308226</p> <p>Σαπυνοθήκη πλαστική</p> <p>279X65X 139 mm,</p> <p>Τιμή 37.10 €</p>	<p>146208272</p> <p>Σαπυνοθήκη δίχτυ Χρωμέ</p> <p>300X70X 120 mm,</p> <p>Τιμή 33.00 €</p>	<p>Χαρτοδοχείο Χρωμέ</p> <p>5L 200X280X200 mm,</p> <p>7L 200X320X200 mm,</p> <p>12L 250X400X250 mm,</p> <p>Τιμή 5L 22.00 € 7L 24.00 € 12L 37.00 €</p>



104 106020

Άγγιστρο μονό
55X55X50 mm
Τιμή **13.70 €**



104 106030

Γάντζος διπλός Χρωμέ
55X55X50 mm
Τιμή **15.10 €**



104 112040

Στήριγμα χαρτιού
140X95X90 mm
Τιμή **20.60 €**



1023 13060

Πιγκάλ επιτοίχιο ή δαπέδου
95X380X105 mm
Τιμή **69.70 €**



104 108160

Σαπυνοθήκη δίχτυ
140X55X125 mm
Τιμή **28.70 €**



104 104060

Κρίκος πετσέτας
170X195X55 mm
Τιμή **22.70 €**



1043 15010

Χαρτοδοχείο 5 LT
200X28X205 mm
Τιμή **20.00 €**



104204020

Πετσετοκρεμάστρα μονή
505X55X65 mm
Τιμή **37.10 €**



104606100

Άγγιστρο τετραπλό
270X25X40 mm
Τιμή **29.50 €**

			
07022 Άγκιστρο διπλό Χρωμέ Τιμή 4.84 €	07024 Άγκιστρο μονό Χρωμέ Τιμή 4.84 €	07020 Χαρτοθήκη Χρωμέ Τιμή 7.98 €	07029 Χαρτοθήκη Χρωμέ με καπάκι Τιμή 8.92 €

			
07025 Κρίκος πετσέτας Χρωμέ Τιμή 8.45 €	07030 Πετσετοκρεμάστρα διπλή Χρωμέ 0,60 Τιμή 19.50 €	07026 Πετσετοκρεμάστρα μονή Χρωμέ 0,60 Τιμή 13.00 €	07032 Γυάλινη ραφιέρα γωνιακή Τιμή 20.85 €

			
07028 Σαπουνοθήκη τοίχου Χρωμέ Τιμή 8.95 €	07021 Σαπουνοθήκη επιτοίχια γυάλινη Χρωμέ Τιμή 21.50 €	07031 Ντισπένσερ επίτοιχο γυάλινο Χρωμέ Τιμή 12.60 €	07023 Ποτηροθήκη επιτοίχια γυάλινη Χρωμέ Τιμή 8.47 €



ZIP

Βέργα ντουζ χρωμέ ορειχάλκινη
Ορειχάλκινα στηρίγματα τοίχου
Τηλέφωνο από ABS
Κεφαλή από ABS Φ200
Κεραμικός διανομέας 1/2"
Σπιράλ τηλεφώνου 1,5 m
Σπιράλ σύνδεσης 0,5 m

Κωδ. 22302

TIMH 210,00 €



TREND

Βέργα ντουζ χρωμέ ορειχάλκινη
Ορειχάλκινα στηρίγματα τοίχου
Τηλέφωνο από ABS
Κεφαλή από ABS 20X20
Κεραμικός διανομέας 1/2"
Σπιράλ τηλεφώνου 1,5 m
Σπιράλ σύνδεσης 0,5 m

Κωδ. 22301

TIMH 220,00 €

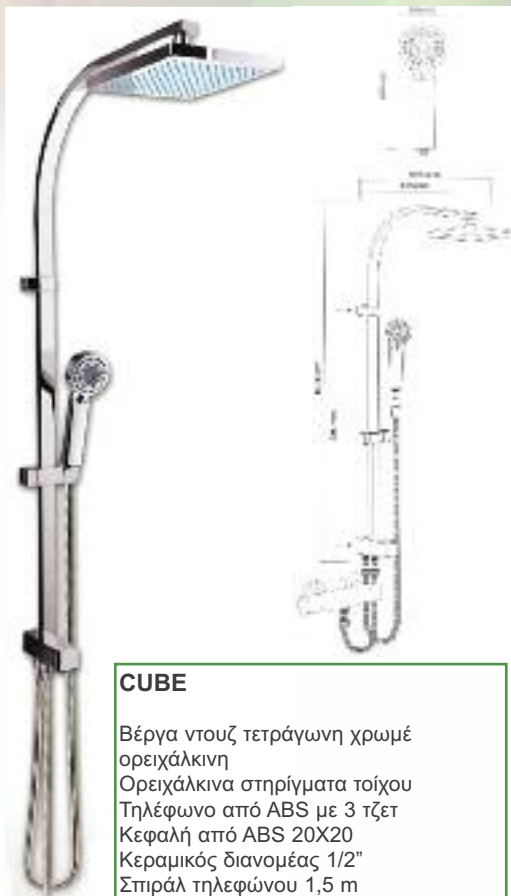

CUBE

Βέργα ντουζ τετράγωνη χρωμέ
ορειχάλκινη
Ορειχάλκινα στηρίγματα τοίχου
Τηλέφωνο από ABS με 3 τζετ
Κεφαλή από ABS 20X20
Κεραμικός διανομέας 1/2"
Σπιράλ τηλεφώνου 1,5 m
Σπιράλ σύνδεσης 0,5 m

Κωδ. 22306

TIMH 249,00 €



ICON

Βέργα ντουζ χρωμέ ορειχάλκινη
Ορειχάλκινα στηρίγματα τοίχου
Τηλέφωνο από ABS
Κεφαλή από ABS Φ200
Κεραμικός διανομέας 1/2"
Σπιράλ τηλεφώνου 1,5 m
Σπιράλ σύνδεσης 0,5 m

Κωδ. 22307

TIMH 176,00 €



BOOST

Βέργα ντουζ χρωμέ ορειχάλκινη
Ορειχάλκινα στηρίγματα τοίχου
Τηλέφωνο από ABS
Κεφαλή από ABS Φ200
Κεραμικός διανομέας 1/2"
Σπιράλ τηλεφώνου 1,5 m
Σπιράλ σύνδεσης 0,5 m

Κωδ. 22310

TIMH 236,00 €



Φλοτέρ ρυθμιζόμενο καθ' ύψος για γρήγορο και αθόρυβο γέμισμα. Σπείρωμα ορειχάλκινο 1/2" πλαϊνό & κάθετο.
Μέγιστο ύψος ανοίγματος 31,5 εκ.

Κωδ. 00604

ΤΙΜΗ 18,50 €



Φλοτέρ ρυθμιζόμενο καθ' ύψος για γρήγορο και αθόρυβο γέμισμα. Σπείρωμα ορειχάλκινο 3/8" πλαϊνό & κάθετο.
Μέγιστο ύψος ανοίγματος 31,5 εκ.

Κωδ. 00595

ΤΙΜΗ 18,00 €



Φλοτέρ πλάγιο ρυθμιζόμενο για γρήγορο και αθόρυβο γέμισμα. Σπείρωμα ορειχάλκινο 3/8".
Μέγιστο πλάτος 9,8 εκ.

Κωδ. 00607

ΤΙΜΗ 13,50 €



Φλοτέρ πλάγιο ρυθμιζόμενο για γρήγορο και αθόρυβο γέμισμα. Σπείρωμα ορειχάλκινο 1/2".
Μέγιστο πλάτος 9,8 εκ.

Κωδ. 00608

ΤΙΜΗ 15,00 €



Μηχανισμός διπλής ροής αποσπώμενος για καζανάκι πορσελάνης ρυθμιζόμενο σε ύψος, χρωμέ μπουτόν ενεργοποίησης για τοποθέτηση στους περισσότερους τύπους καζανακιών, περιλαμβάνει ανοξειδωτες βίδες στήριξης, εύκολη και γρήγορη τοποθέτηση. Σπείρωμα 2".

Κωδ. 00625

ΤΙΜΗ 26,00 €



Μηχανισμός διπλής ροής για καζανάκι πορσελάνης ρυθμιζόμενο σε ύψος, χρωμέ μπουτόν ενεργοποίησης για τοποθέτηση στους περισσότερους τύπους καζανακιών, περιλαμβάνει ανοξειδωτες βίδες στήριξης, εύκολη και γρήγορη τοποθέτηση. Σπείρωμα 2".

Κωδ. 00609

ΤΙΜΗ 23,00 €



Βίδες inox για σύνδεση λεκάνης και καζανακιού, συνολικού μήκους 10 εκ.

Κωδ. 00663

ΤΙΜΗ 4,90 €



Λάστιχο για σύνδεση λεκάνης και καζανακιού.

Κωδ. 00661

ΤΙΜΗ 1,70 €



Λάστιχο μηχανισμού σιλικόνης.

Κωδ. 00662

ΤΙΜΗ 1,10 €



Λάστιχο φλοτέρ σιλικόνης

Κωδ. 00656

ΤΙΜΗ 1,60 €



Μπουτόν χρωμέ για μηχανισμό
αέρος διπλής ενεργοποίησης

Κωδ. 00660

ΤΙΜΗ 3,50 €



Σιφώνι δαπέδου PVC με οσμο-
παγίδα και σχάρα INOX AISI
304 11X11. Για χρήση σε χτιστή
ντουζιέρα, μπαλκόνια ταρατσες.
Έξοδος Σιφωνίου Φ50 mm.

Κωδ. 75902

ΤΙΜΗ 14,80 €



Σετ ηχομόνωσης κρεμαστής
Λεκάνης

Κωδ. 00686

ΤΙΜΗ 4,30 €



Σιφώνι δαπέδου PVC με οσμο-
παγίδα και σχάρα INOX AISI
304 15X15. Για χρήση σε χτιστή
ντουζιέρα, μπαλκόνια ταρατσες.
Έξοδος Σιφωνίου Φ50 mm.

Κωδ. 75908

ΤΙΜΗ 18,00 €



Παροχή πλυντηρίου
1.1/2 X 1.1/2
Κωδ. 75918

ΤΙΜΗ 2,00 €

Παροχή πλυντηρίου
1.1/4 X 1.1/4
Κωδ. 75919

ΤΙΜΗ 2,00 €



Συστολή Λεκάνης με λάστιχο
πάνω κάτω Φ110X90. Για κάθε
είδους λεκάνες, χαμηλής και
υψηλής πίεσης.

Κωδ. 99956

ΤΙΜΗ 4,90 €



Συστολή Λεκάνης έκκεντρη με
λάστιχο πάνω κάτω Φ110X90.
Για κάθε είδους λεκάνες, χαμη-
λής και υψηλής πίεσης.

Κωδ. 99958

ΤΙΜΗ 4,90 €



Σιφώνι χρωμέ Β.Τ.
1 1/4 X Φ32 μακρύ

Κωδ. 43013

ΤΙΜΗ 39,00 €



Σιφώνι μαύρο Β.Τ. 1 1/4 X
Φ32 BLACKMATT

Κωδ. 43009

ΤΙΜΗ 46,00 €



Βαλβίδα χωρίς υπερχειλίση
εξολοκλήρου ορειχάλκινη
χρωμέ 1 1/4 Β.Τ.

Κωδ. 73413

ΤΙΜΗ 15,80 €



Βαλβίδα universal με βίδα με ή
χωρίς υπερχειλίση Β.Τ. εξολο-
κλήρου ορειχάλκινη χρωμέ

Κωδ. 43713

ΤΙΜΗ 19,00 €



Βαλβίδα με υπερχειλίση με
τάπα χρωμέ και πλαστικό
σπείρωμα 1 1/4

Κωδ. 45413

ΤΙΜΗ 11,00 €



Βαλβίδα universal με βίδα με ή
χωρίς υπερχειλίση Β.Τ. ορει-
χάλκινη χρωμέ και λευκή
κεραμική τάπα

Κωδ. 43513

ΤΙΜΗ 19,80 €



Αξονάκι ορειχάλκινο
για βαλβίδα κλικ -
κλακ

Κωδ. 43315

ΤΙΜΗ 4,50 €



Βίδα inox για βαλ-
βίδα κλικ - κλακ
μακρυά
Κωδ. 43320

ΤΙΜΗ 1,90€



Βαλβίδα νιπτήρος ορειχάλκινη
Β.Τ. BLACK MATT με ή χωρίς
υπερχειλίση

Κωδ. 43709

ΤΙΜΗ 23,00 €



Κόδωνας ντουζ χρωμέ
στρόγγυλος Φ220 ABS
ILUVA 1 jet

Κωδ. 12302

TIMH 37,00 €



Κόδωνας μπάνιου χρωμέ
τετράγωνος Φ200 ABS
JAZZ 1 jet

Κωδ. 60113

TIMH 48,00 €



Κόδωνας ντουζ στρόγγυλος
Φ250 SLIM INOX 1 jet
Κατά των αλάτων

Κωδ. 70041

TIMH 90,00 €



Κόδωνας μπάνιου τετράγωνος
250X250 SLIM INOX 1 jet
Κατά των αλάτων

Κωδ. 70040

TIMH 102,00 €



Κόδωνας ντουζ στρόγγυλος
Φ300 SLIM ABS 1 jet
Κατά των αλάτων

Κωδ. 70029

TIMH 75,00 €



Κόδωνας μπάνιου τετράγωνος
300X300 SLIM ABS 1 jet
Κατά των αλάτων

Κωδ. 70028

TIMH 80,00 €



Κόδωνας ντουζ χρωμέ
Φ72 BEAT 1 jet

Κωδ. 20205

TIMH 10,50 €



Βραχίονας ντουζ Υ.Β.Τ. Φ32
L400 στρόγγυλος
Κωδ. 27421

TIMH 36,00 €

Βραχίονας ντουζ Υ.Β.Τ.
Φ25X25 L35 τετράγωνος
χρωμέ
Κωδ. 27417

TIMH 39,50 €



Βραχίονας ντουζ Β.Τ. χρωμέ
Μήκος 26 εκ
Διάμετρος σωλήνας Φ20
Ροζέτα χρωμέ

Κωδ. 27412

ΤΙΜΗ 17,00 €



Βραχίονας ντουζ Β.Τ. χρωμέ
Μήκος 32 εκ
Διάμετρος σωλήνας Φ20
Ροζέτα χρωμέ

Κωδ. 27414

ΤΙΜΗ 21,00 €



Τηλέφωνο ντουζ χρωμέ
1 Jet ανοιγόμενο

OPEN Φ70

Κωδ. 23913

ΤΙΜΗ 7,60 €



Τηλέφωνο ντουζ χρωμέ
3 Jet ρυθμιζόμενο

BLU Φ76

Κωδ. 60213

ΤΙΜΗ 12,50 €



Τηλέφωνο ντουζ χρωμέ
1 Jet

FOCUS Φ28

Κωδ. 69513

ΤΙΜΗ 13,90 €



Τηλέφωνο ντουζ χρωμέ
1 Jet

TREND 226X65mm

Κωδ. 61513

ΤΙΜΗ 11,50 €



Τηλέφωνο κουζίνας χρωμέ
2 Jet

BENTO Φ55

Κωδ. 69613

ΤΙΜΗ 14,00 €



Τηλέφωνο ντουζ χρωμέ
Β.Τ. 3 Jet ρυθμιζόμενο

BEN Φ75

Κωδ. 61813

ΤΙΜΗ 12,00 €

ΟΡΟΙ ΣΥΝΕΡΓΑΣΙΑΣ:

- Ο παρών τιμοκατάλογος ακυρώνει κάθε προηγούμενο
- Οι τιμές του τιμοκαταλόγου δεν περιέχουν ΦΠΑ.
- Η παράδοση των εμπορευμάτων γίνεται στις αποθήκες μας ή σε πρακτορεία μεταφορών. Τα εμπορεύματα ταξιδεύουν με ευθύνη και έξοδα του αγοραστή.
- Επιστροφές δεν γίνονται δεκτές μετά την πάροδο 15 ημερών από την έκδοση του τιμολογίου και χωρίς προηγούμενη έγκριση της εταιρίας.
- Είδη κατεστραμμένα ή εκτός συσκευασίας δεν γίνονται δεκτά. Σε περίπτωση επιστροφής ελαττωματικών προϊόντων, τα έξοδα επιβαρύνεται ο αγοραστής.
- Τα τιμολόγια εξοφλούνται μόνο με απόδειξη που εκδίδει η εταιρία ή η τράπεζα.
- Τα εμπορεύματα παραμένουν στην κυριότητα της εταιρίας, μέχρι την ολική εξόφληση του αντίστοιχου τιμολογίου.
- Η εταιρία διατηρεί το δικαίωμα αλλαγής τιμών, γι' αυτό παρακαλούμε να ζητάτε επιβεβαίωση των τιμών.
- Τυχόν διαφορές επιλύονται στα Δικαστήρια Θεσσαλονίκης.

ΓΙΑ ΠΑΡΑΓΓΕΛΙΕΣ:

Προς αποφυγή λαθών στείλτε μας την παραγγελία σας με fax ή e-mail
Τηλ. 2310 - 412 855 / 418 434 / 412 815
FAX: 2310 - 412 815

email: info@diavatoudis.gr
email: a.diatatoudis@gmail.com

ΣΥΝΕΡΓΑΖΟΜΕΝΕΣ ΤΡΑΠΕΖΕΣ:

ALPHA BANK: ΑΡ. ΛΟΓ. 849002101003949	IBAN: GR2201408490849002101003949
ΕΘΝΙΚΗ ΤΡΑΠΕΖΑ: ΑΡ. ΛΟΓ. 211/629487-11	IBAN: GR3401102110000021162948711
ΠΕΙΡΑΙΩΣ: ΑΡ. ΛΟΓ. 5210-054716-381	IBAN: GR7801722100005210054716381
ΤΡΑΠΕΖΑ ΑΤΤΙΚΗΣ: ΑΡ. ΛΟΓ. 51441401	IBAN: GR2101604690000000051441401
EUROBANK: ΑΡ. ΛΟΓ. 00260041000101926327	IBAN: GR150260041000000101926327